

vivitek[®]
Vivid Color, Vivid Life

User Manual

用戶手冊

用戶手冊

Manual del usuario

Manuel de l'utilisateur

Benutzerhandbuch

사용자 설명서

Руководство пользователя

Gebruikershandleiding

Instrukcja obsługi

Uživatelská příručka

Εγχειρίδιο χρήσης

Kullanım Kılavuzu

Manuale d'uso

Handbok

Brugervejledning

Brukerveiledning

Käyttöohje

Felhasználói kézikönyv

مدخستس عمل ل يلد

Manual do Usuário

D8 Series

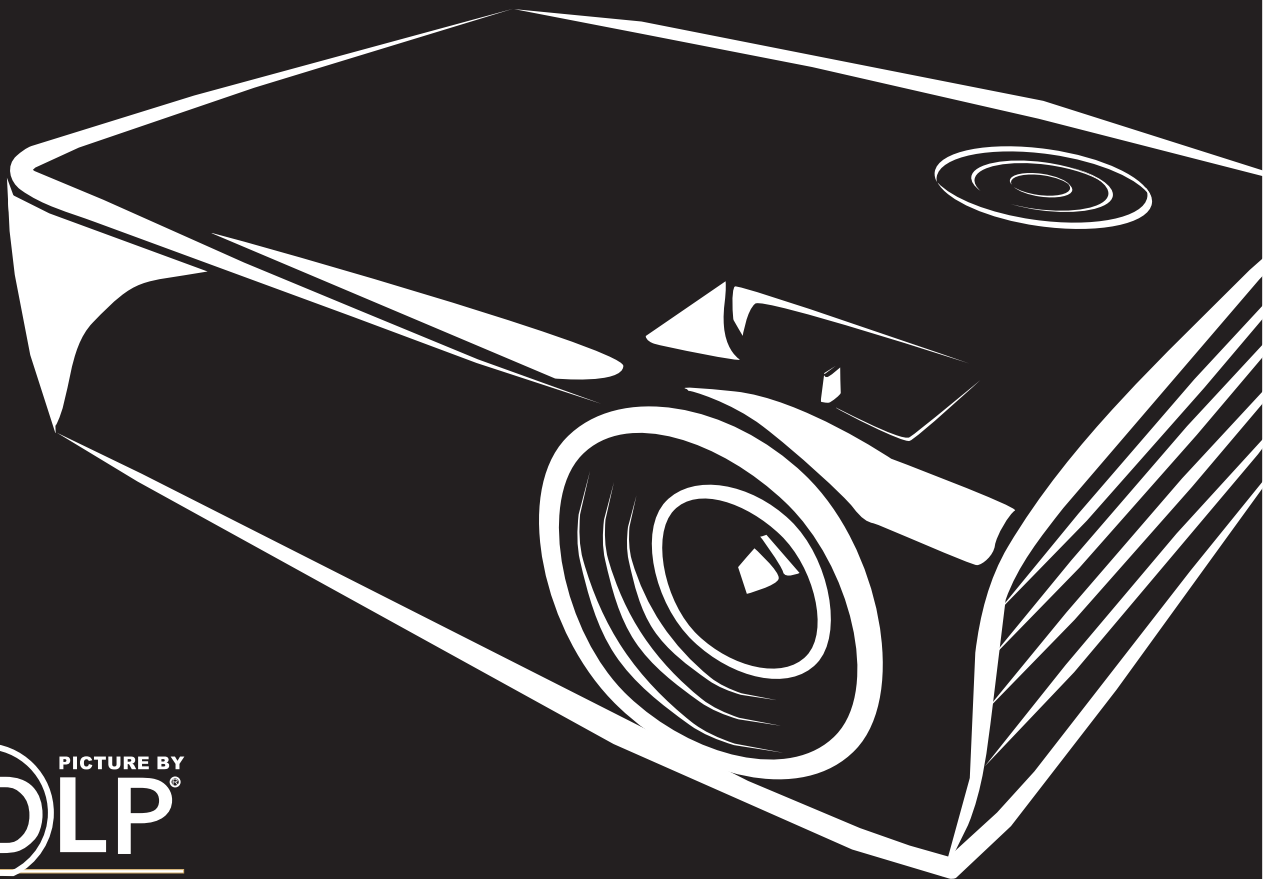

PICTURE BY
DLP[®]
TEXAS INSTRUMENTS

Diritti di riproduzione

Questa pubblicazione, incluse tutte le fotografie, illustrazioni e software, è protetta dalle leggi internazionali di diritti di riproduzione, con tutti i diritti riservati. Ne il manuale, ne parte qualsiasi del materiale ivi contenuto, può essere riprodotto senza il consenso scritto dell'autore.

© Copyright 2011

Diniego di responsabilità

Le informazioni contenute in questo documento sono soggette a modifiche senza preavviso. Il produttore non offre alcuna dichiarazione o garanzia rispetto ai contenuti dello stesso e specificatamente declina qualsiasi garanzia implicita di commerciabilità o idoneità per qualsiasi scopo particolare. Il produttore si riserva il diritto di rivedere la presente pubblicazione ed effettuare di tanto in tanto modifiche nei contenuti dello stesso senza obbligo da parte del produttore di notificare chicchessia di tali revisioni o modifiche.

Riconoscimento dei marchi commerciali

Kensington è un marchio registrato negli Stati Uniti di ACCO Brand Corporation con registrazioni e applicazioni in attesa di concessione in altri paesi del mondo.

Tutti gli altri nomi di prodotto utilizzati in questo manuale sono proprietà dei rispettivi proprietari e vengono riconosciuti.

Informazioni importanti per la sicurezza

Importante:

Si raccomanda vivamente di leggere questa sezione attentamente prima di usare il proiettore. Queste istruzioni per l'uso e la sicurezza garantiscono un uso per molti anni, gradevole e sicuro, di questo proiettore. Conservare questo manuale per futura consultazione.

Simboli utilizzati

I simboli di pericolo usati sull'unità e in questo manuale avvertono di situazioni pericolose.

Nel manuale vengono utilizzati i seguenti stili per portare alla vostra attenzione informazioni importanti.

Nota:

Fornisce ulteriori informazioni riguardo l'argomento trattato.

Importante:

Fornisce ulteriori informazioni che non devono essere ignorate.

Attenzione:

Vi allerta di situazioni che possono danneggiare l'unità.

Avvertenza:

Vi allerta di situazioni che possono danneggiare l'unità, creare un ambiente pericoloso o causare lesioni personali.

Nel manuale gli elementi componenti ed elementi dei menu OSD sono individuati dall'uso del carattere in grassetto come in questo esempio:

“Premere il pulsante **Menu** del telecomando per attivare il menu **Principale**.”

Informazioni generali per la sicurezza

- Non aprire il proiettore. A parte la lampada di proiezione non vi sono componenti accessibili all'utente. Per l'assistenza rivolgersi a personale qualificato.
- Osservare tutte le avvertenze e indicazioni di attenzione riportate nel manuale e sul proiettore.
- La lampada di proiezione è stata progettata per essere estremamente luminosa. Per evitare danni alla vista, non guardare dentro all'obiettivo quando la lampada è accesa.
- Non posizionare il proiettore su una superficie instabile, carrello o supporto.
- Evitare di usare l'unità vicino a acqua, nella luce diretta del sole o vicino a una fonte di calore.
- Non posizionare oggetti pesanti, quali libri o borse, sopra al proiettore.

Informazioni sull'installazione del proiettore

- Mettere il proiettore in posizione orizzontale. L'angolo di inclinazione del proiettore non deve superare 15 gradi, né il proiettore deve essere installato in modo diverso da un'installazione a soffitto o su tavolo, in caso contrario la durata della lampada potrebbe diminuire in modo considerevole.

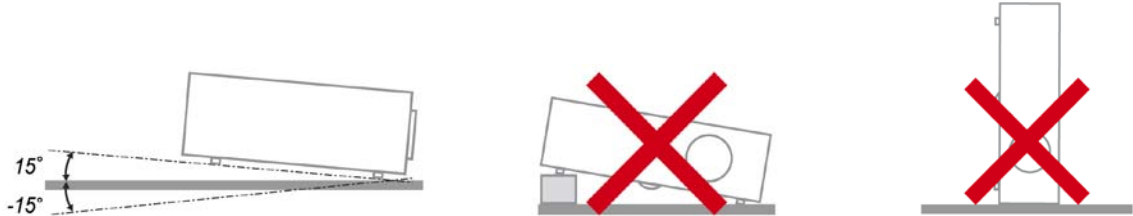

- Lasciare almeno 50 cm di spazio attorno alle ventole di uscita dell'aria calda.

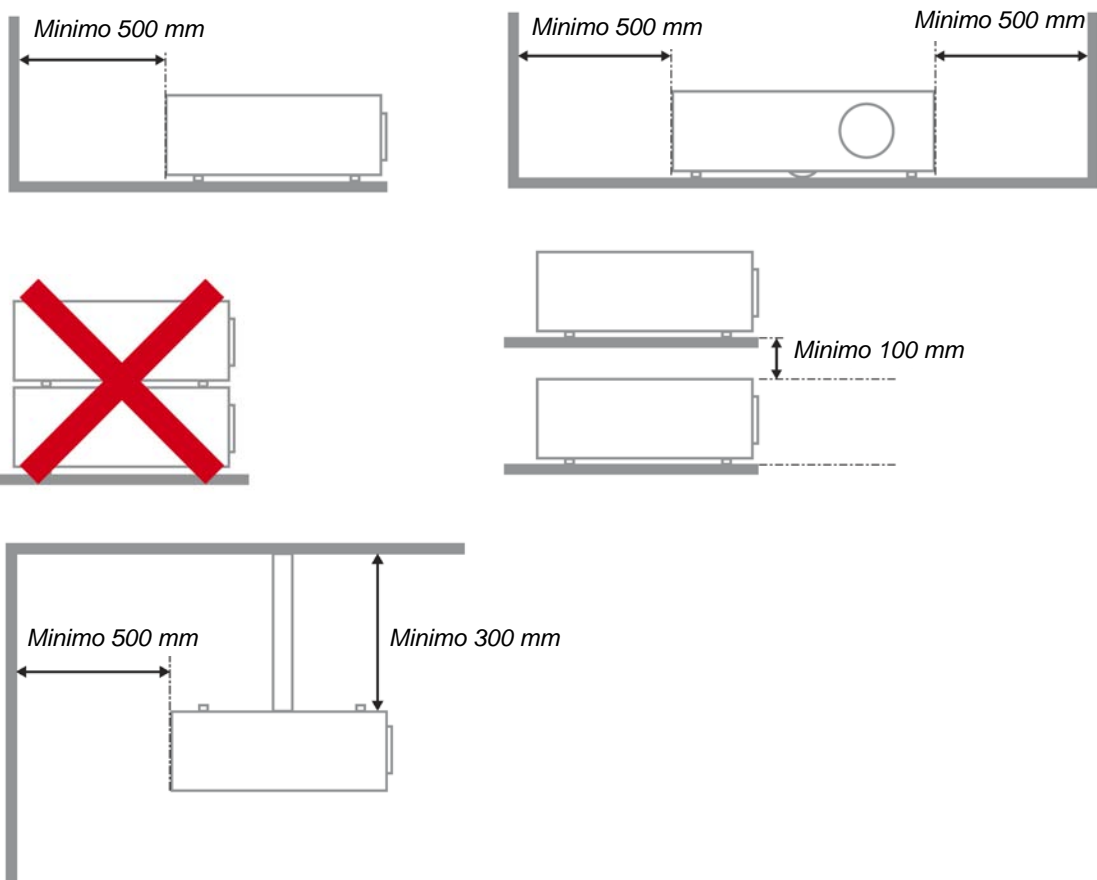

- Assicurarsi che le ventole di aspirazione dell'aria non riciclino aria calda espulsa dalla ventola dell'aria calda.
- Quando si utilizza il proiettore in uno spazio chiuso, verificare che la temperatura dell'aria circostante all'interno dello spazio chiuso non superi i 5 – 35°C quando il proiettore è in funzione, e che feritoia di aspirazione dell'aria e ventole di uscita dell'aria calda non siano ostruite.
- È necessario valutare dal punto di vista termico tutti gli spazi chiusi per assicurarsi che il proiettore non ricicli aria calda, dato che ciò potrebbe causare lo spegnimento dell'unità anche se la temperatura dello spazio chiuso è accettabile (compresa tra 5 – 35°C).

Sicurezza di alimentazione

- Usare solo il cavo di alimentazione specificato.
- Non posizionare alcun oggetto sopra al cavo di alimentazione. Posizionare il cavo di alimentazione in modo che non possa essere calpestato.
- Rimuovere le batterie dal telecomando quando l'unità viene messa via, o quando non dovrà essere utilizzata per un periodo prolungato di tempo.

Sostituzione della lampada

Se eseguita in modo scorretto l'operazione di sostituzione della lampada può essere pericolosa. Vedere la sezione *Sostituzione della lampada di proiezione* a pagina 41 per istruzioni chiare e sicure sulle procedure da seguire per questa operazione. Prima di sostituire la lampada:

- Staccare il cavo di alimentazione dalla presa della corrente.
- Lasciare raffreddare la lampada per almeno un'ora.

Pulizia del proiettore

- Staccare il cavo di alimentazione dalla presa della corrente prima della pulizia. Vedere *Pulizia del proiettore* a pagina 44.
- Lasciare raffreddare la lampada per almeno un'ora.

Avvertenze sulle normative

Prima di installare e usare il proiettore, leggere gli avvisi regolamentari nella sezione *Conformità* a pagina 58.

Istruzioni importanti per il riciclaggio:



La lampada o le lampade all'interno di questo prodotto contengono mercurio. È probabile che il prodotto contenga altri materiali pericolosi se non smaltiti in modo corretto. Riciclare o smaltire in accordo con le normative locali o federali. Per ulteriori informazioni, rivolgersi alla Electronic Industries Alliance a WWW.EIAE.ORG. Per informazioni specifiche sullo smaltimento delle lampade controllare WWW.LAMPRECYCLE.ORG.

Legenda dei simboli



SMALTIMENTO: non utilizzare i servizi di raccolta e smaltimento di rifiuti cittadini per smaltire le apparecchiature elettriche ed elettroniche. Nei paesi dell'UE è necessario utilizzare servizi di raccolta per il riciclaggio differenziato.

Caratteristiche principali

- *Unità leggera, facile da imballare e trasportare.*
- *Compatibile con tutti i maggiori standard video inclusi NTSC, PAL, e SECAM.*
- *La classificazione di luminosità molto alta ne permette l'uso per presentazioni alla luce del sole o in ambienti illuminati.*
- *Supporta risoluzioni fino a UXGA a 16,7 milioni di colori per fornire immagini nitide e chiare.*
- *La configurazione flessibile permette proiezioni anteriori e posteriori.*
- *La proiezione della linea di visione rimane squadrata, con una correzione avanzata della distorsione trapezoidale nel caso di proiezioni angolari.*
- *La fonte del segnale di ingresso viene rilevata automaticamente.*

Informazioni su questo Manuale

Questo manuale è stato preparato per l'utente finale e descrive l'installazione e uso del proiettore DLP. Quando possibile, le informazioni di rilievo (un'illustrazione e le relative istruzioni) sono state mantenute su un'unica pagina. Questo formato che ne facilita la stampa è stato studiato sia per la vostra convenienza che per risparmiare carta e quindi proteggere l'ambiente. Si consiglia di stampare soltanto le sezioni interessate.

Sommario

OPERAZIONI PRELIMINARI.....	1
CONTENUTO DELLA CONFEZIONE	1
VISTA DEI COMPONENTI DEL PROIETTORE.....	2
<i>Vista anteriore destra</i>	2
<i>Vista superiore - Pulsanti per il menu OSD e LED</i>	3
<i>Vista posteriore</i>	4
<i>Vista inferiore</i>	5
COMPONENTI TELECOMANDO	6
CAMPO D'AZIONE TELECOMANDO	8
PROIETTORE E PULSANTI TELECOMANDO	8
CONFIGURAZIONE E FUNZIONAMENTO	9
INSERIMENTO DELLE BATTERIE DEL TELECOMANDO.....	9
COLLEGAMENTO DELLE PERIFERICHE DI INGRESSO	10
ACCENSIONE E SPEGNIMENTO DEL PROIETTORE.....	11
IMPOSTAZIONE DI UNA PASSWORD DI ACCESSO (BLOCCO DI SICUREZZA)	13
REGOLAZIONE DEL LIVELLO DI PROIEZIONE.....	15
REGOLAZIONE DI ZOOM, MESSA FUOCO E DISTORSIONE TRAPEZOIDALE	16
REGOLAZIONE DEL VOLUME	17
IMPOSTAZIONI DEL MENU A SCHERMO (OSD).....	18
CONTROLLI DEL MENU OSD	18
<i>Navigazione nel menu OSD</i>	18
IMPOSTAZIONE DELLA LINGUA DEL MENU OSD.....	19
VISTA D'INSIEME DEL MENU OSD	20
VISTA D'INSIEME DEL MENU OSD SECONDARIO.....	21
MENU IMMAGINE.....	22
<i>Funzione Avanzato</i>	23
<i>Gestore Colore</i>	24
MENU COMPUTER.....	25
MENU VIDEO/AUDIO	26
<i>Audio</i>	27
MENU INSTALLAZIONE I.....	28
<i>Funzioni avanzate</i>	29
<i>Timer presentazione</i>	30
MENU INSTALLAZIONE II.....	31
<i>Funzione Avanzato</i>	32
<i>Impostazione menu OSD</i>	33
<i>Test periferiche</i>	33
<i>Reimp. durata lamp.</i>	34
<i>3D</i>	34
<i>Rete</i>	35
<i>Ripristino fabbrica</i>	40
<i>Stato</i>	40
MANUTENZIONE E SICUREZZA.....	41
SOSTITUZIONE DELLA LAMPADA DI PROIEZIONE	41
<i>Azzeramento del tempo lampada</i>	43
PULIZIA DEL PROIETTORE	44
<i>Pulizia dell'obiettivo</i>	44
<i>Pulizia del proiettore</i>	44
USO DEL LUCCHETTO KENSINGTON®	45
<i>Uso del lucchetto Kensington®</i>	45
<i>Utilizzo della barra di sicurezza</i>	45
RISOLUZIONE DEI PROBLEMI	46
PROBLEMI COMUNI E SOLUZIONI.....	46
SUGGERIMENTI PER LA RISOLUZIONE DEI PROBLEMI.....	46

MESSAGGI DI ERRORE DEI LED	47
PROBLEMI DI IMMAGINE	47
PROBLEMI DI LAMPADA	48
PROBLEMI DI TELECOMANDO.....	48
PROBLEMI AUDIO.....	48
PORTARE IL PROIETTORE AL CENTRO DI ASSISTENZA.....	48
D&R HDMI TM	49
CARATTERISTICHE TECNICHE	50
CARATTERISTICHE TECNICHE	50
Distanza di proiezione V.S. Dimensioni di proiezione	52
<i>Tabella delle distanze di proiezione e dimensioni.....</i>	<i>52</i>
TABELLA MODALITÀ DI SINCRONIZZAZIONE	55
DIMENSIONI DEL PROIETTORE.....	57
CONFORMITÀ	58
INFORMATIVA FCC	58
CANADA	58
CERTIFICAZIONI DI SICUREZZA	58
APPENDICE I.....	59
RS-232C PROTOCOL.....	59

OPERAZIONI PRELIMINARI

Contenuto della confezione

Levare con attenzione il proiettore dall'imballo ed assicurarsi che i seguenti elementi siano presenti:

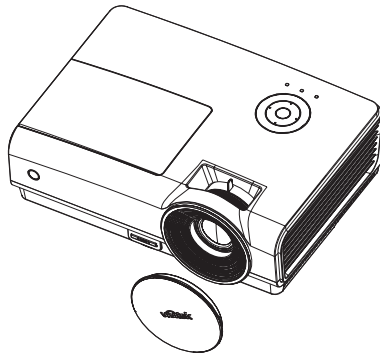

PROIETTORE DLP CON TAPPO OBIETTIVO

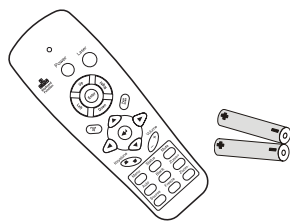

TELECOMANDO
(CON DUE BATTERIE AAA)

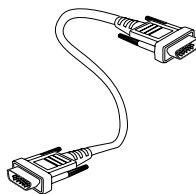

CAVO RGB

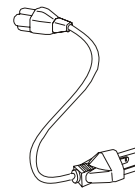

CAVO DI ALIMENTAZIONE

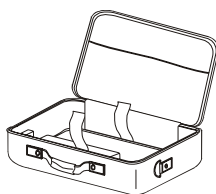

BORSA DI TRASPORTO



CD-ROM
(QUESTO MANUALE
DELL'UTENTE)



GUIDA RAPIDA



SCHEDA DI GARANZIA

Rivolgersi immediatamente al rivenditore nel caso vi siano elementi mancanti o danneggiati o se l'unità non funziona. Si consiglia di conservare l'imballo originale per l'eventualità di dover restituire l'apparecchio per assistenza in garanzia.

Attenzione:

Evitare l'uso del proiettore in ambienti polverosi.

Vista dei componenti del proiettore

Vista anteriore destra

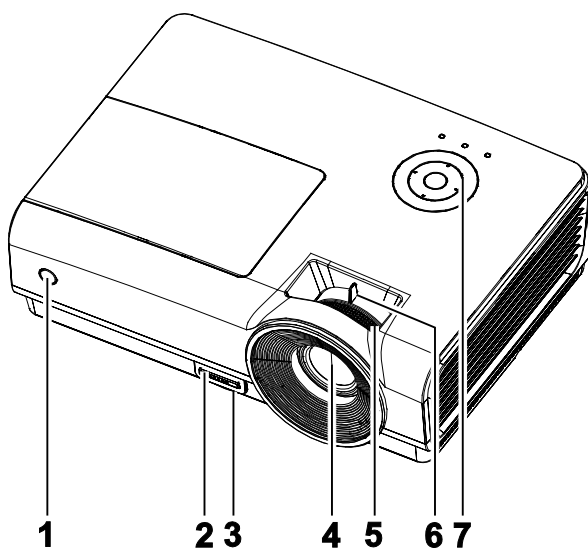

ELEMENTO	ETICHETTA	DESCRIZIONE	VEDERE A PAGINA:
1.	Ricevitore IR	Ricevitore del segnale IR del telecomando	6
2.	Pulsante di regolazione dell'altezza	Premere per rilasciare il regolatore di altezza	15
3.	Regolatore altezza	Regola il livello del proiettore	
4.	Obiettivo	Obiettivo	16
5.	Anello della messa a fuoco	Mette a fuoco l'immagine proiettata	
6.	Anello dello zoom(*)	Ingrandisce l'immagine proiettata	
7.	Tasti funzione	Vedere Vista superiore - Pulsanti per il menu OSD e LED.	3

Nota: (*)Non disponibile su alcuni modelli.

Importante:

Le feritoie di ventilazione sul proiettore permettono una circolazione ottimale dell'aria, questo mantiene fresca la lampada di proiezione. Non ostruire alcuna delle feritoie di ventilazione.

Vista superiore - Pulsanti per il menu OSD e LED

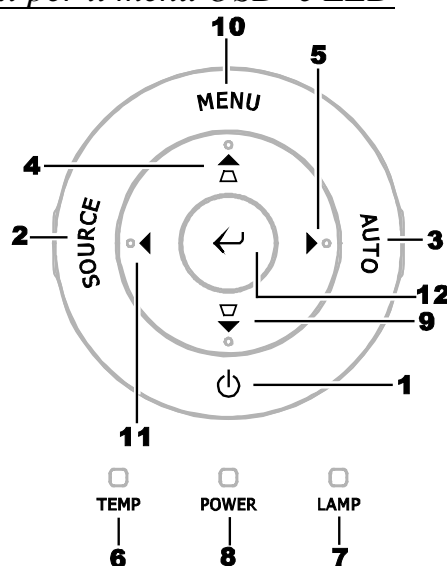

ELEMENTO	ETICHETTA	DESCRIZIONE		VEDERE A PAGINA:
1.	⏻ (POWER)	Accende e spegne il proiettore		11
2.	SORGENTE	Rileva la periferica d'ingresso		10
3.	AUTO	Ottimizza le dimensioni dell'immagine, la posizione e risoluzione		
4.	▲ (Cursore su) / DISTORSIONE	Consente di navigare nelle impostazioni nel menu OSD (menu a schermo) e di modificarle Menu rapido – Per la distorsione trapezoidale		18
5.	▶ (Cursore destra)	Consente di navigare nelle impostazioni nel menu OSD (menu a schermo) e di modificarle		
6.	LED TEMP.	Acceso	Il sistema è surriscaldato	
		Spento	Stato normale	
7.	LED LAMPADA	Acceso	Errore lampada	
		Spento	Stato normale	
8.	LED POWER	Verde	Alimentazione attiva	
		Spento	Alimentazione non attiva (nessuna corrente)	
		Lampeggiante	Sistema inizializzato / Raffreddamento / Codice di errore	
9.	▼ (Cursore giù) / DISTORSIONE	Consente di navigare nelle impostazioni nel menu OSD (menu a schermo) e di modificarle Menu rapido – Per la distorsione trapezoidale		18
10.	MENU	Apre e chiude il menu OSD		
11.	◀ (Left cursor)	Consente di navigare nelle impostazioni nel menu OSD (menu a schermo) e di modificarle		
12.	↵ Invio	Modifica le impostazioni dell'OSD		18

Vista posteriore

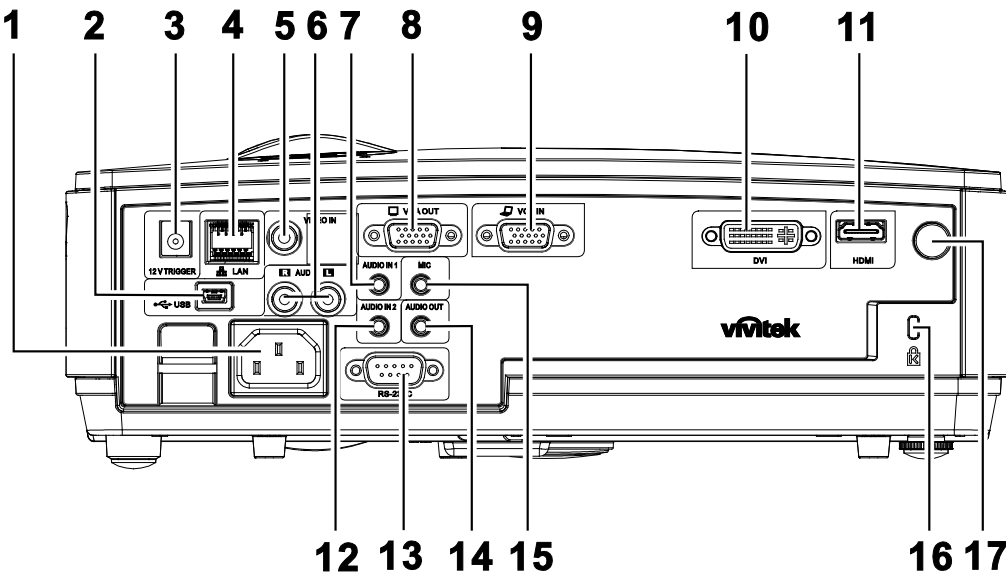

ELEMENTO	ETICHETTA	DESCRIZIONE	VEDERE A PAGINA:
1.	INGRESSO CA	Per il collegamento del CAVO D'ALIMENTAZIONE.	11
2.	(USB)	Per il collegamento del CAVO USB di un computer.	10
3.	INTERRUTTORE 12 V (*)	Per il collegamento dell'USCITA 12 V CC	
4.	LAN	Per il collegamento di un CAVO LAN Ethernet	
5.	INGRESSO VIDEO	Per il collegamento del CAVO COMPOSITO di un dispositivo video.	
6.	INGRESSO AUDIO (S e D)	Per il collegamento del CAVO AUDIO S di un dispositivo video.	
7.	INGRESSO AUDIO - 1	Per il collegamento del CAVO AUDIO di un dispositivo d'ingresso.	
8.	USCITA VGA	Per il collegamento del CAVO RGB ad uno schermo.	
9.	INGRESSO VGA	Collegare il CAVO RGB di un computer e i componenti.	
10.	DVI	Per il collegamento del CAVO DVI a uno schermo.	
11.	HDMI™ (*)	Per il collegamento del CAVO HDMI™ di un dispositivo HDMI™.	
12.	INGRESSO AUDIO - 2 (*)	Per il collegamento del CAVO AUDIO di un dispositivo d'ingresso.	
13.	RS-232C	Per il collegamento del cavo porta seriale RS-232 per il telecomando.	
14.	USCITA AUDIO	Per il collegamento del CAVO AUDIO di una cuffia	
15.	MIC	Per il collegamento del dispositivo d'ingresso del microfono	
16.	Sistema antifurto Kensington	Fissaggio permanente usando il sistema antifurto Kensington®	
17.	Ricevitore IR	Riceve i segnali del telecomando.	

Nota: (*) Non disponibile su alcuni modelli.

Vista inferiore

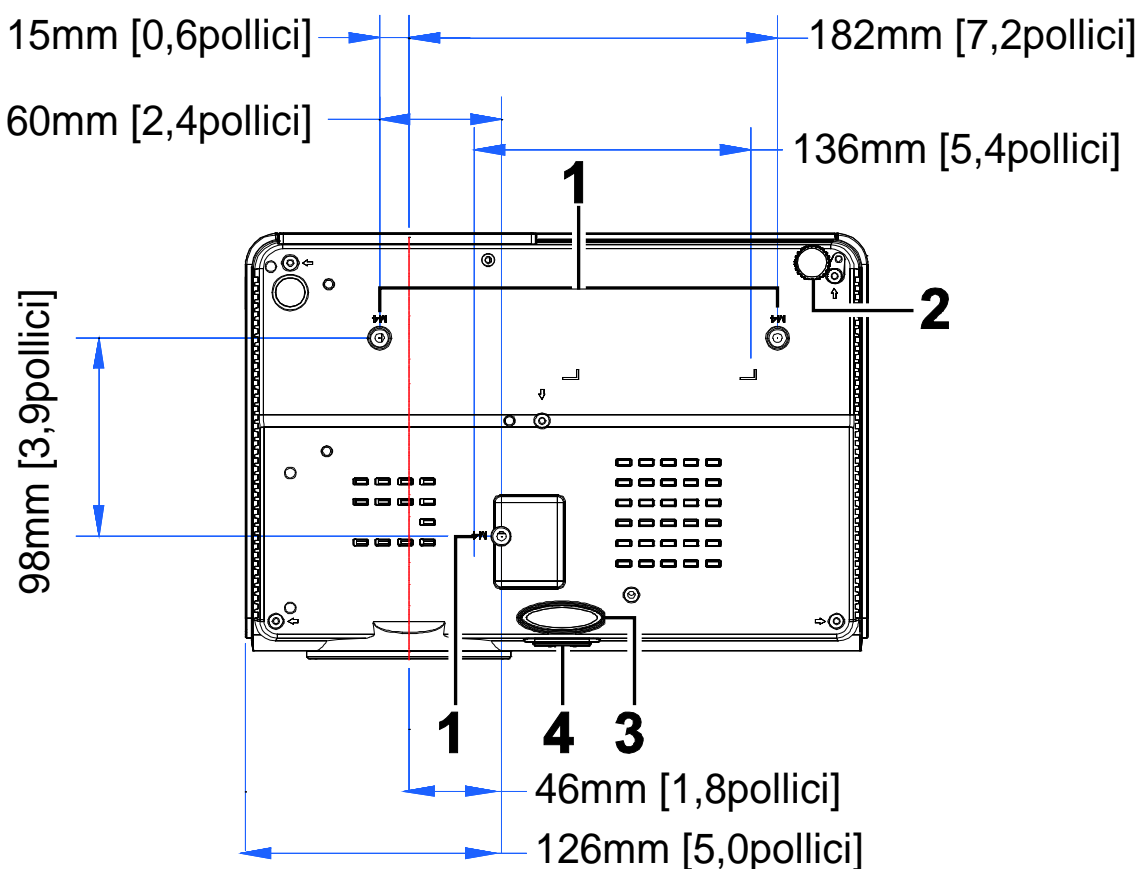

ELEMENTO	ETICHETTA	DESCRIZIONE	VEDERE A PAGINA:
1.	Fori per il supporto al soffitto	Rivolgersi al proprio rivenditore per informazioni relative al montaggio del proiettore al soffitto.	
2.	Regolatore di inclinazione	Ruotare la leva di regolazione per regolare l'angolazione.	15
3.	Regolatore dell'altezza	Il regolatore si abbassa completamente quando viene premuto il pulsante di regolazione.	15
4.	Pulsante di regolazione dell'altezza	Premere di rilascio del regolatore.	

Nota:

quando si esegue l'installazione utilizzare solo kit di montaggio a soffitto del tipo UL Listed. Nel caso di installazioni sul soffitto, usare la ferramente di montaggio approvata e viti M4 con profondità massima della vite di 12mm (0,47pollici). Il montaggio a soffitto deve essere di struttura e resistenza adeguati. La capacità di carico nel montaggio a soffitto deve superare il peso dell'apparecchiatura installata. Come precauzione aggiuntiva la struttura deve essere capace di sostenere tre volte il peso dell'apparecchiatura (non meno di 5,15 kg) per un tempo di 60 secondi.

Componenti telecomando

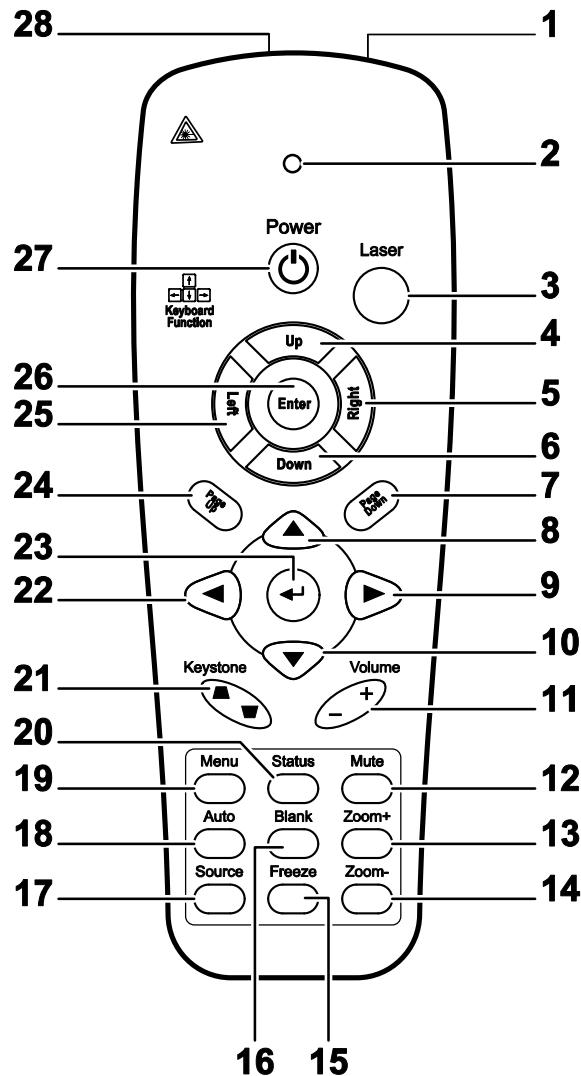

Importante:

1. Evitare l'uso del proiettore con l'illuminazione fluorescente luminosa attivata. Alcune luci fluorescenti ad alta frequenza possono interferire con il funzionamento del telecomando.

2. Verificare che non vi siano ostacoli tra telecomando e proiettore. Se il percorso tra telecomando e proiettore non è libero, il segnale potrebbe rimbalzare su alcune superfici riflettenti quali schermi del proiettore.

3. I pulsanti sul proiettore hanno le stesse funzioni di quelli corrispondenti sul telecomando. Questo manuale dell'utente descrive le funzioni basate sul telecomando.

ELEMENTO	ETICHETTA	DESCRIZIONE	VEDERE A PAGINA:
1.	Trasmettitore IR	Trasmette i segnali al proiettore	
2.	LED di stato	Si illumina con l'uso del telecomando	
3.	Laser	Premere per usare il puntatore su schermo	
4.	Su	Funzione di freccia su quando connesso a un PC tramite USB	
5.	Destra	Funzione di freccia a destra quando connesso a un PC tramite USB	
6.	Giù	Funzione di freccia giù quando connesso a un PC tramite USB	
7.	Pagina giù	La pagina giù quando connesso a un PC tramite USB	
8.	Cursore Su	Consente di navigare nelle impostazioni nel menu OSD (menu a schermo) e di modificarle	18
9.	Cursore destro		
10.	Cursore giù		
11.	Volume +/-	Regola il volume	17
12.	Mute	Silenzia l'altoparlante integrato	
13.	Zoom+	Zoom avanti	
14.	Zoom-	Zoom indietro	
15.	Fermo immagine	Attiva/disattiva la funzione di fermo immagine a schermo	
16.	Oscuramento	Oscura lo schermo	
17.	Sorgente	Rileva la periferica d'ingresso	
18.	Auto	Regolazione automatica per fase, monitoraggio, dimensioni, posizione	
19.	Menu	Apri il menu OSD	18
20.	Stato	Apri il menu OSD di stato (il menu viene aperto solo se viene rilevata una periferica con segnale di ingresso)	40
21.	Distorsione alto/basso	Corregge l'effetto trapezoidale dell'immagine (parte inferiore/superiore più larga)	16
22.	Cursore sinistro	Consente di navigare nelle impostazioni nel menu OSD (menu a schermo) e di modificarle	18
23.	Invio	Modifica le impostazioni nel menu OSD	
24.	Pagina su	La pagina su quando connesso a un PC tramite USB	
25.	Sinistra	Funzione di freccia a sinistra quando connesso a un PC tramite USB	
26.	Invio	Funzione di tasto invio quando connesso a un PC tramite USB	
27.	Alimentazione	Accende e spegne il proiettore	11
28.	Laser	Per l'uso come puntatore su schermo. NON PUNTARE DIRETTAMENTE NEGLI OCCHI.	

Campo d'azione telecomando

Il telecomando usa la trasmissione ad infrarossi per controllare il proiettore. Non è necessario puntare il telecomando direttamente sul proiettore. A patto che non si tenga il telecomando perpendicolare ai lati o al retro del proiettore, il telecomando funzionerà in modo ottimale entro un raggio di circa 7 metri (23 piedi) e 15 gradi sopra e sotto il proiettore. Se il proiettore non risponde al telecomando, spostare per avvicinare al proiettore.

Proiettore e pulsanti telecomando

Questo proiettore può essere usato tramite telecomando o tramite i pulsanti posti sopra al proiettore. Tutte le operazioni possono essere condotte con il telecomando; tuttavia i pulsanti posti sopra il proiettore sono di uso limitato.

CONFIGURAZIONE E FUNZIONAMENTO

Inserimento delle batterie del telecomando

1. Rimuovere il coperchio dello scomparto batterie facendo scorrere il coperchio nella direzione della freccia.

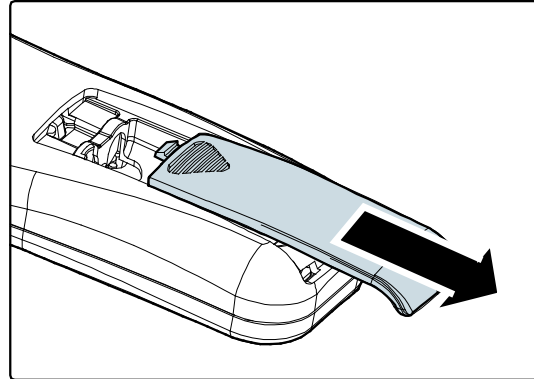

2. Inserire la batteria con il lato positivo rivolto verso l'alto.

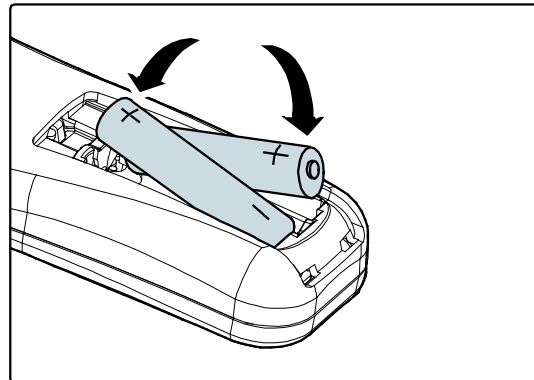

3. Rimettere il coperchio.

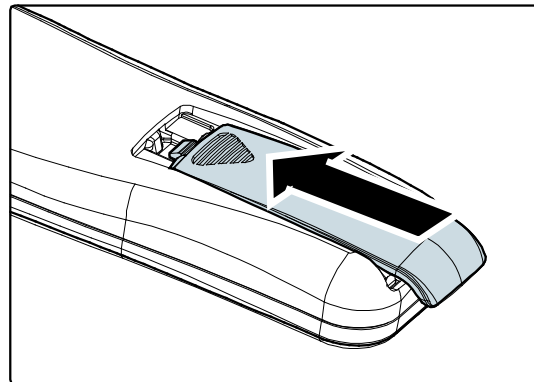

Attenzione:

1. Usare solo batterie AAA (sono consigliate le batterie alcaline).
2. Smaltire le batterie usate in conformità alle normative locali.
3. Rimuovere le batterie dall'alloggiamento quando il proiettore non è in uso per periodi prolungati di tempo.

Collegamento delle periferiche di ingresso

Al proiettore possono essere collegati contemporaneamente un PC o computer notebook come pure altre periferiche video. Le periferiche video includono lettori DVD, VCD, e videoregistratori VHS, come pure videocamere e fotocamere digitali. Consultare il manuale dell'utente della periferica che si desidera collegare per vedere se dispone di un connettore di uscita segnale adeguato.

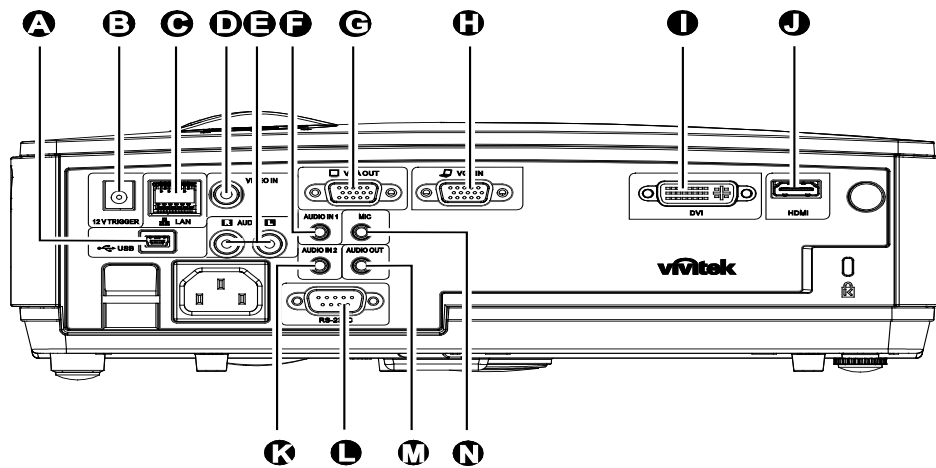

ELEMENTO	ETICHETTA	DESCRIZIONE
A	USB	Per il collegamento del CAVO USB di un computer.
B	INTERRUTTORE 12 V (*)	Per il collegamento dell'USCITA 12 V CC
C	LAN	Per il collegamento di un CAVO LAN Ethernet
D	INGRESSO VIDEO	Per il collegamento del CAVO COMPOSITO di un dispositivo video.
E	INGRESSO AUDIO (S e D)	Per il collegamento del CAVO AUDIO S di un dispositivo video.
F	INGRESSO AUDIO -1	Per il collegamento del CAVO AUDIO di un dispositivo d'ingresso.
G	USCITA VGA	Per il collegamento del cavo RGB a uno schermo (cuffia solo per VGA IN-1)
H	INGRESSO VGA	Per il collegamento del CAVO RGB di un computer e dei componenti.
I	DVI	Per il collegamento del CAVO DVI a uno schermo.
J	HDMI™ (*)	Per il collegamento del CAVO HDMI™ di un dispositivo HDMI™.
K	INGRESSO AUDIO -2 (*)	Per il collegamento del CAVO AUDIO di un dispositivo d'ingresso.
L	RS-232C	Per il collegamento del cavo seriale RS-232 per il telecomando
M	USCITA AUDIO	Per il collegamento del CAVO AUDIO di una cuffia
N	MIC	Per il collegamento del dispositivo d'ingresso del microfono

Nota: (*) Non disponibile su alcuni modelli.

Avvertenza:

Come precauzione di sicurezza, quando si effettuano i collegamenti staccare l'alimentazione dal proiettore e tutte le periferiche collegate.

Accensione e spegnimento del proiettore

1. Collegare il cavo di alimentazione al proiettore. Connettere l'altra estremità alla presa di alimentazione.

Il LED **POWER**  sul proiettore si illumina.

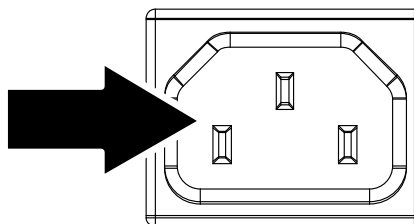



2. Accendere le periferiche collegate.

3. Accertarsi che il LED LAMPADA non lampeggi con luce arancione. Premere quindi il pulsante  **POWER** per accendere il proiettore.

Viene visualizzata la schermata d'avvio del proiettore e tutte le periferiche connesse vengono rilevate.

Vedere *Impostazione di una password di accesso (blocco di sicurezza)* a pagina 13 se è abilitato il blocco di sicurezza.



4. Se è connessa più di una periferica con segnale di ingresso, premere, ripetutamente il pulsante **Origine** e utilizzare   per scorrere le periferiche. (Component è supportato tramite l'adattatore da RGB a COMPONENT).



- **VGA:** RGB analogica
Componente: Ingresso DVD YCbCr / YPbPr, oppure ingresso HDTV YPbPr mediante connettore HD15
- **Composito:** Video composito tradizionale
- **DVI:** RGB analogico, DVI
- **HDMI:** HDMI (Non disponibile su alcuni modelli.)

5. Alla visualizzazione del messaggio “Alimentazione Off? /Premere di nuovo Alimentaz”, premere il pulsante **POWER**. Il proiettore si spegne.

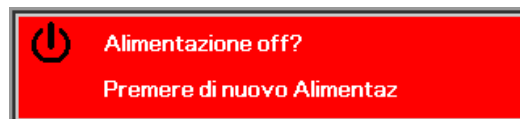

Attenzione:

1. Prima di avviare il proiettore, assicurarsi di estrarre il copriobiettivo.
2. Non scollegare il cavo d'alimentazione finché il LED ALIMENTAZIONE smette di lampeggiare – indicando che il proiettore si è raffreddato.

Impostazione di una password di accesso (blocco di sicurezza)

Per impostare un password per impedire l'uso non autorizzato del proiettore è possibile usare i quattro tasti freccia. Quando si attiva la password, questa deve essere inserita dopo l'accensione del proiettore. (Vedere *Navigazione nel menu OSD* pag. 18 e *Impostazione della lingua del menu OSD* pag. 19 per aiuto sull'uso dei menu OSD).

Importante:

Conservare la password in un luogo sicuro. Senza password, non sarà possibile usare il proiettore. Se si perde la password, rivolgersi al proprio rivenditore sulle relative istruzioni per la cancellazione della password.

1. Premere il pulsante **MENU** per aprire il menu OSD.
2. Premere i pulsanti ◀▶ del cursore per selezionare il menu **Installazione I**, premere il tasto del cursore ▲▼ per selezionare **Avanzate**.

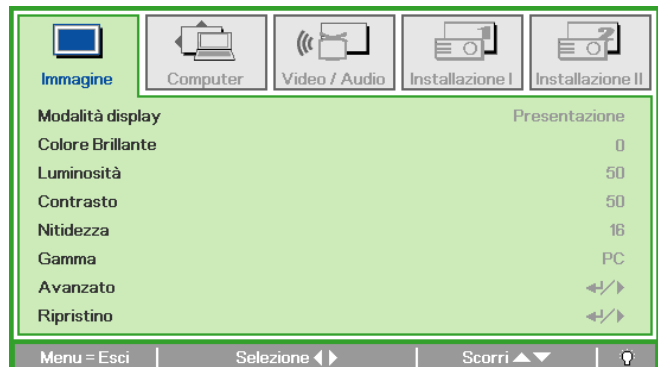

3. Utilizzare i pulsanti cursore ▲▼ per selezionare **Blocco di sicurezza**.
4. Premere il pulsante cursore ◀▶ per attivare o disattivare il Blocco di sicurezza.

Una finestra di dialogo password apparirà automaticamente.



5. È possibile utilizzare i pulsanti cursore ▲▼◀▶ sul tastierino o sul telecomando per immettere la password. Si può usare la stessa combinazione inclusa la stessa freccia cinque volte, ma non meno di cinque.

Per impostare la password premere i pulsanti cursore in qualsiasi ordine. Premere il pulsante **MENU** per chiudere la finestra.

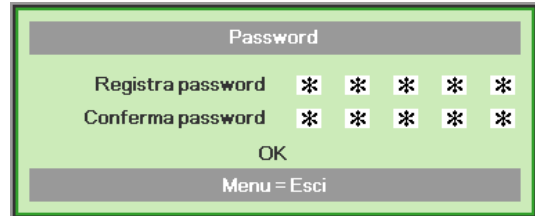
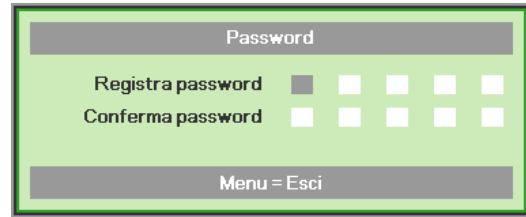

6. Viene visualizzata la conferma della password alla pressione del pulsante di accensione nel caso in cui sia abilitato il **Blocco di sicurezza**. Inserire la password nell'ordine indicato al punto 5. In caso di dimenticanza della password rivolgersi al centro assistenza. Il centro servizi convaliderà l'utente e aiuterà nel ripristino della password.

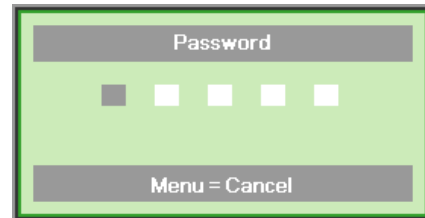

Regolazione del livello di proiezione

Nell'impostazione del proiettore prendere nota di quanto segue:

- *Il tavolo o supporto del proiettore deve essere in piano e molto stabile.*
- *Posizionare il proiettore in modo da essere perpendicolare allo schermo.*
- *Assicurare una posizione sicura per i cavi. È importante che questi non vengano calpestati.*

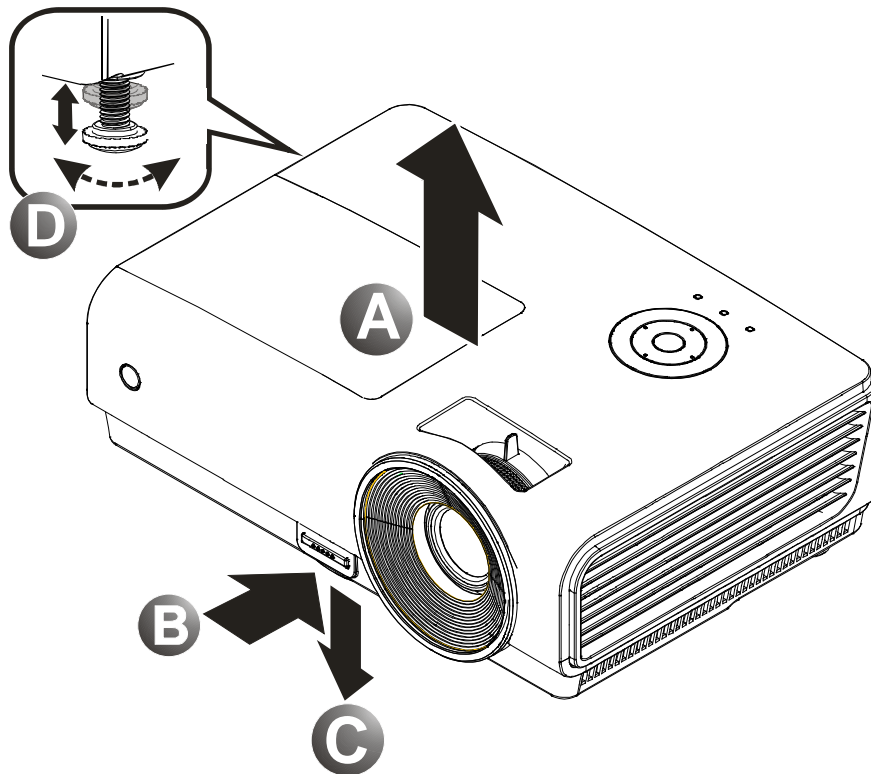

1. Per alzare il proiettore, sollevare il proiettore [A] e premere il pulsante di regolazione dell'altezza [B].

Il regolatore di altezza si abbassa [C].
2. Per abbassare il livello di proiettore, premere il pulsante del regolatore di altezza e spingere verso il basso da sopra il proiettore.
3. Per regolare l'angolo dell'immagine girare il regolatore di inclinazione [D] a sinistra o destra fino a ottenere l'angolo desiderato.

Regolazione di zoom, messa fuoco e distorsione trapezoidale

1. Usare il comando **Zoom immagine** (solo sul proiettore) per regolare l'immagine proiettata e la dimensione dello schermo **B**.(*)

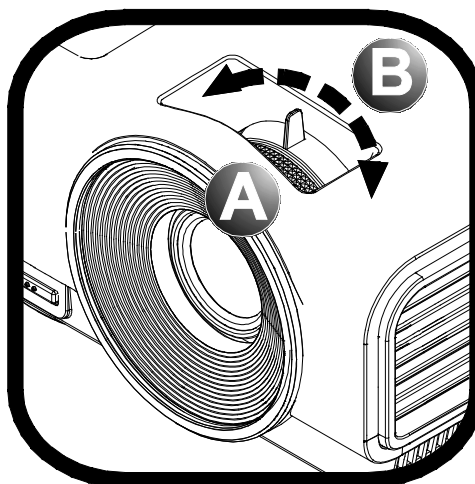

2. Utilizzare il controllo **Messa a fuoco dell'immagine** (solo sul proiettore) per rendere più nitida l'immagine proiettata **A**.

3. Utilizzare i pulsanti **DISTORSIONE** (sul proiettore o sul telecomando) per correggere l'effetto trapezoidale dell'immagine (base superiore o inferiore più larga).

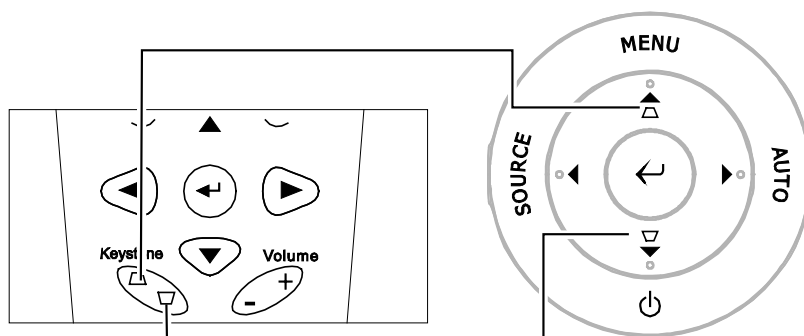

TEMP POWER LAMP
Telecomando e pannello del menu OSD

4. Sullo schermo appare il controllo della distorsione.



Nota: (*)Non disponibile su alcuni modelli.

Regolazione del volume

1. Premere i pulsanti **Volume +/-** del telecomando. Sullo schermo appare il controllo del volume.

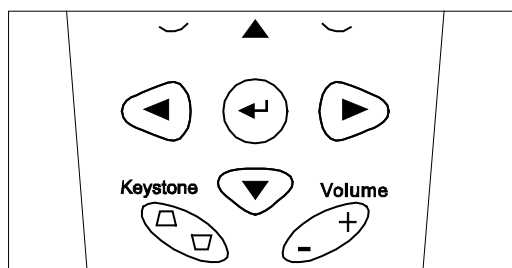

2. Utilizzare i pulsanti **Cursore sinistra** o **destra** sul tastierino per regolare il **Volume +/-**.

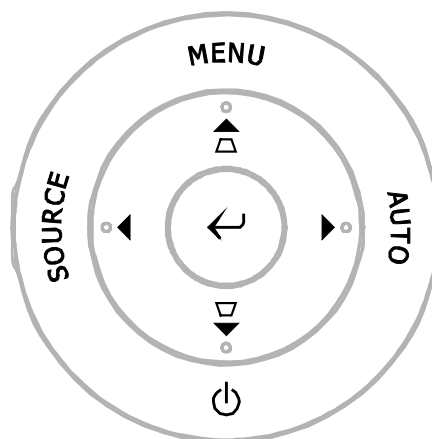

3. Premere il pulsante **MUTE** per disattivare completamente il volume (questa funzione è disponibile solo sul telecomando).



IMPOSTAZIONI DEL MENU A SCHERMO (OSD)

Controlli del menu OSD

Il proiettore ha un menu OSD che permette di effettuare le regolazioni dell'immagine e modificare le varie impostazioni.

Navigazione nel menu OSD

Per navigare ed effettuare modifiche al menu OSD usare i pulsanti del telecomando o i pulsanti sopra al proiettore. L'illustrazione che segue mostra i pulsanti corrispondenti sul proiettore.

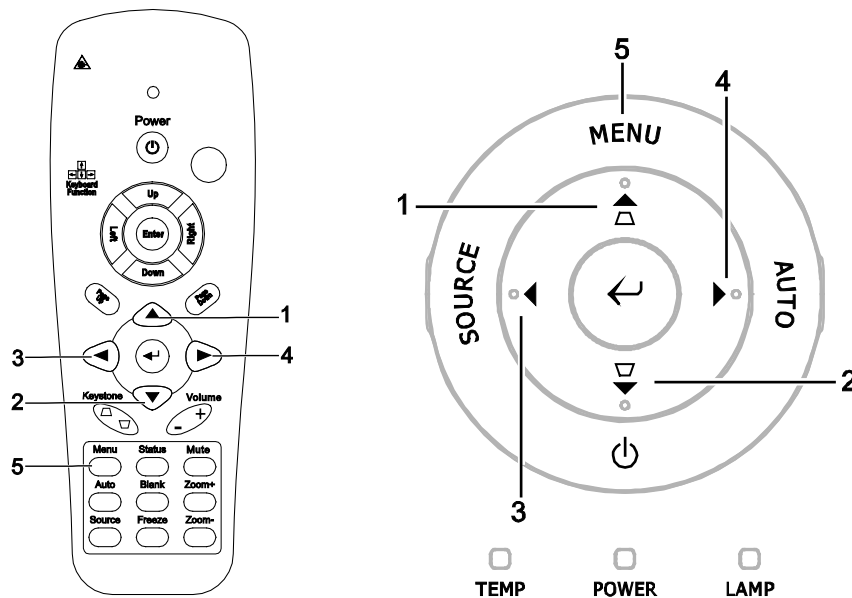

1. Per aprire il menu OSD, premere il pulsante **MENU**.
2. Sono presenti cinque menu. Premere il pulsante cursore ◀▶ per passare da un menu all'altro.
3. Premere il pulsante cursore ▲▼ per spostarsi verso l'alto e verso il basso in un menu.
4. Premere ◀▶ per cambiare i valori delle impostazioni.
5. Premere **MENU** per chiudere il menu OSD o uscire da un menu secondario.

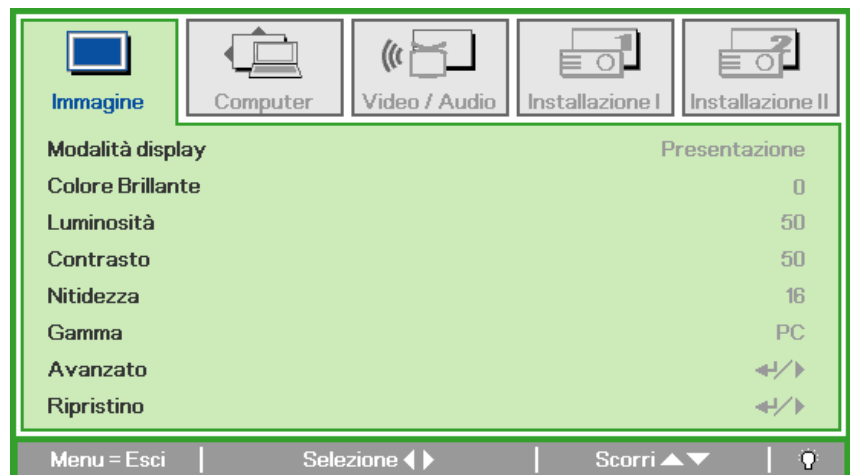

Nota:

A seconda della sorgente video, non tutti gli elementi del menu OSD saranno disponibili. Ad esempio, le voci **Pos. orizzontale/verticale** nel menu **Computer** possono essere modificati solo quando c'è collegamento a un PC. Le voci che non sono disponibili sono oscurate e non sono accessibili.

Impostazione della lingua del menu OSD

Impostare la lingua del menu OSD sulla lingua preferita prima di continuare.

1. Premere il pulsante **MENU**. Premere i pulsanti ◀▶ del cursore per selezionare il menu Installazione I.



2. Utilizzare i pulsanti cursore ▲▼ per selezionare **Lingua**.



3. Utilizzare i pulsanti cursore ◀▶ per selezionare la lingua desiderata.
4. Premere il pulsante **MENU** due volte per chiudere il menu OSD.

Vista d'insieme del menu OSD

Usare la seguente illustrazione per trovare velocemente un'impostazione o determinare il campo di variazione per un'impostazione.

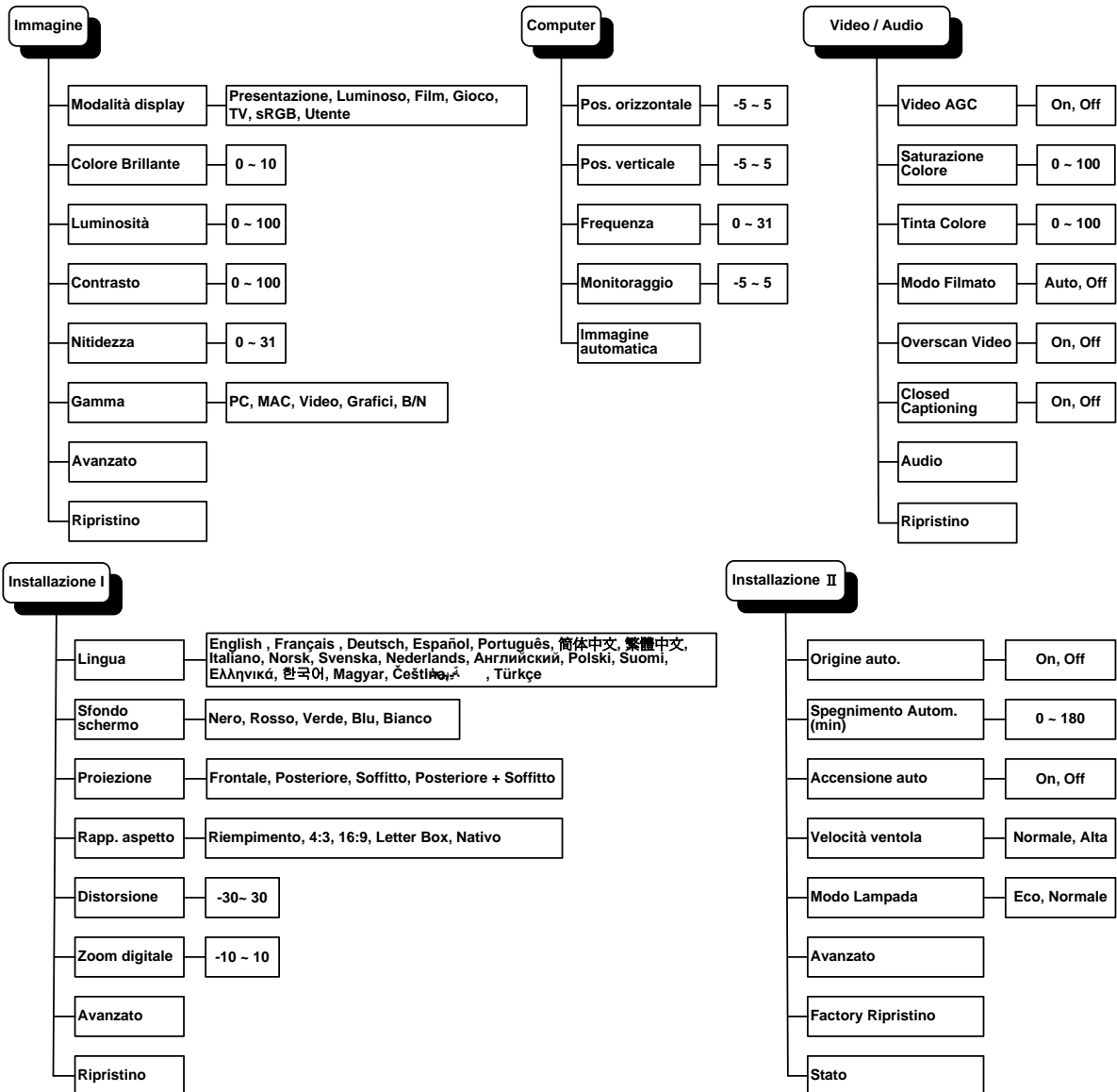

Vista d'insieme del menu OSD secondario

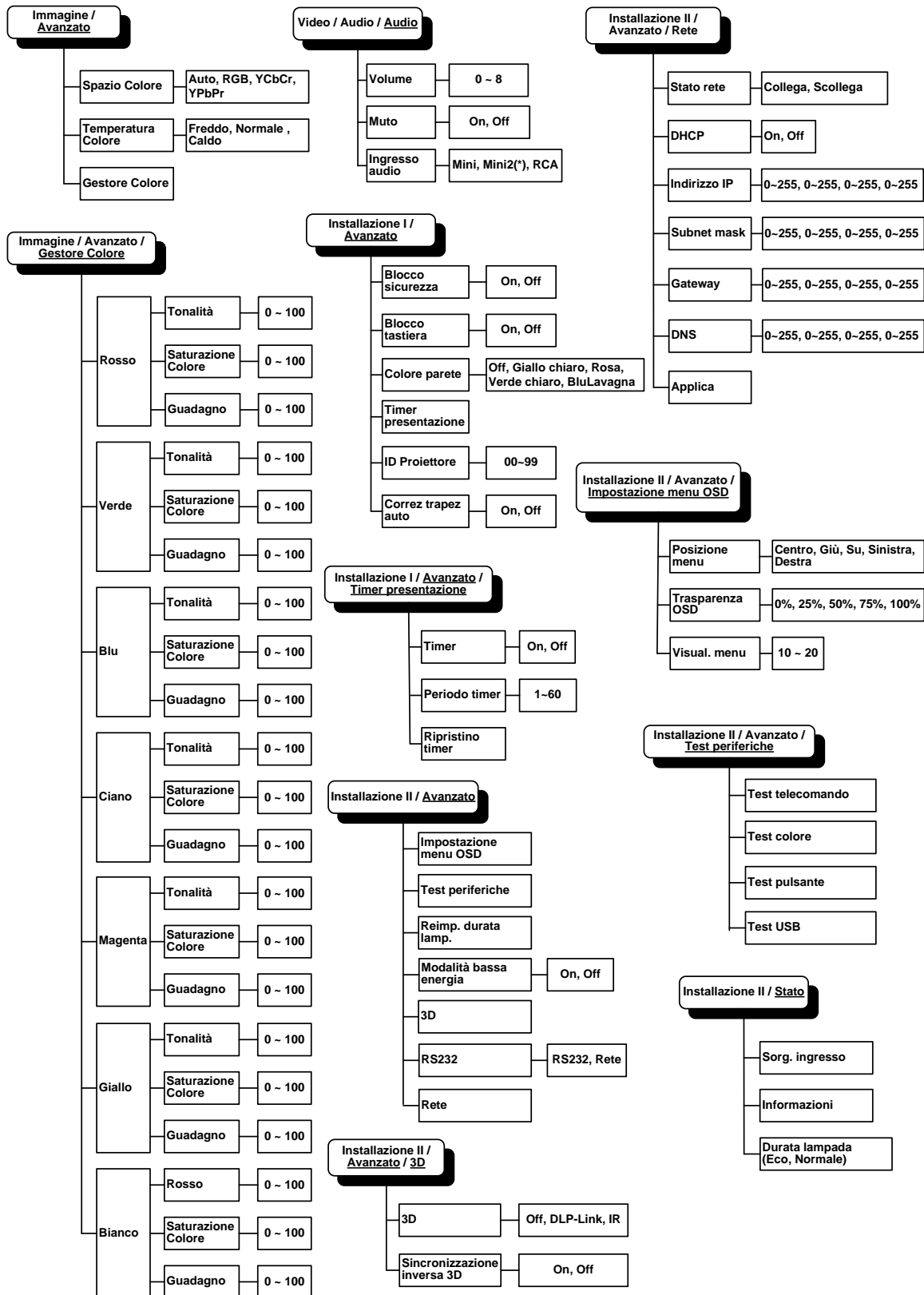

Nota: (*) Non disponibile su alcuni modelli.

Menu Immagine

Premere il pulsante **MENU** per aprire il menu **OSD**. Utilizzare i pulsanti cursore ◀▶ per selezionare il **Menu Immagine**. Utilizzare i pulsanti cursore ▲▼ per spostarsi su e giù nel menu **Immagine**. Premere ◀▶ per cambiare i valori delle impostazioni.

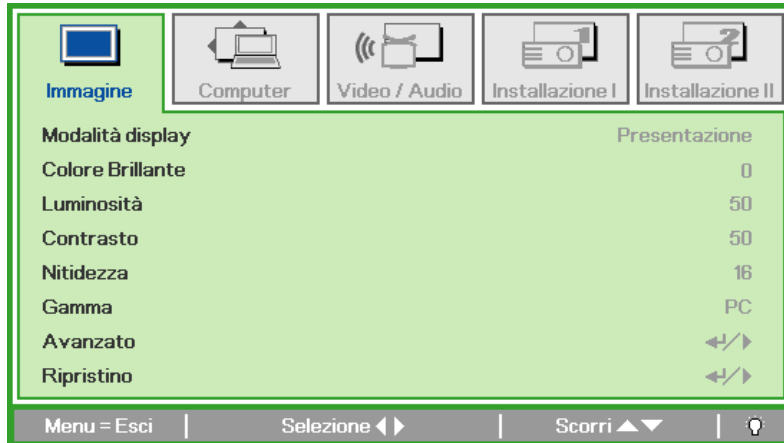

ELEMENTO	DESCRIZIONE
Modalità display	Utilizzare i pulsanti cursore ◀▶ per impostare la Modalità display.
Colore Brillante	Utilizzare i pulsanti cursore ◀▶ per regolare il valore di Colore Brillante.
Luminosità	Utilizzare i pulsanti cursore ◀▶ per impostare la luminosità della visualizzazione.
Contrasto	Utilizzare i pulsanti cursore ◀▶ per impostare il contrasto della visualizzazione.
Nitidezza	Utilizzare i pulsanti cursore ◀▶ per impostare il livello di nitidezza della visualizzazione.
Gamma	Utilizzare i pulsanti cursore ◀▶ per regolare la correzione della gamma della visualizzazione.
Avanzato	Premere ◀ (Invio) / ▶ per aprire il menu Avanzato. Vedere <i>Funzione Avanzato</i> a pag. 23.
Ripristino	Premere ◀ (Invio) / ▶ per reimpostare tutte le impostazioni ai valori predefiniti.

Funzione Avanzato

Premere il pulsante **Menu** per aprire il menu **OSD**. Utilizzare ◀▶ per selezionare il menu **Immagine**. Utilizzare ▼▲ per selezionare il menu **Avanzato** e quindi premere **Invio** oppure ▶. Premere ▼▲ per spostarsi su/giù nel menu **Avanzato**.

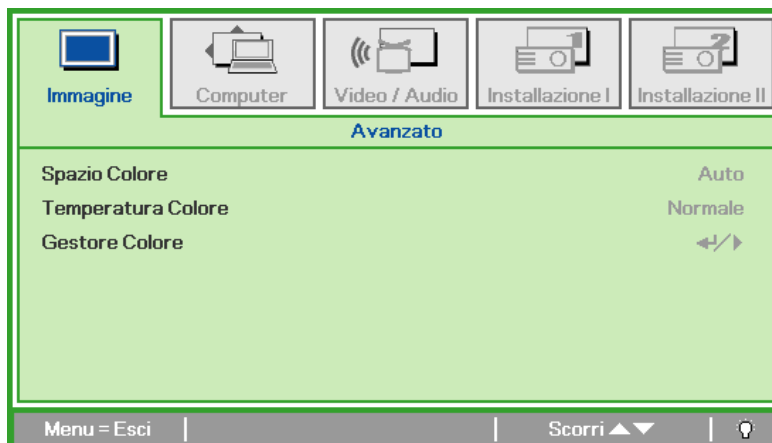

ELEMENTO	DESCRIZIONE
Spazio Colore	Utilizzare i pulsanti cursore ◀▶ per cambiare lo spazio colori. (Campo di variazione: Auto – RGB – YPbPr – YCbCr)
Temperatura Colore	Utilizzare i pulsanti cursore ◀▶ per regolare la temperatura dei colori. (Campo di variazione: Freddo – Normale – Caldo)
Gestore Colore	Premere ◀ (Invio) / ▶ per aprire il menu di gestione dei colori. (Campo di variazione: Rosso-Verde-Blu-Ciano-Magenta-Giallo- Bianco). Vedere pag. 24 per ulteriori informazioni su <i>Gestore Colore</i> .

Gestore Colore

Premere ◀ (Invio) / ▶ per aprire il sottomenu **Gestore Colore**.



ELEMENTO	DESCRIZIONE
Rosso	Selezionare per entrare in Gestore Colore \ Rosso. Utilizzare i pulsanti ◀▶ per regolare Tonalità, Saturazione e Guadagno.
Verde	Selezionare per entrare in Gestore Colore \ Verde. Utilizzare i pulsanti ◀▶ per regolare Tonalità, Saturazione e Guadagno.
Blu	Selezionare per entrare in Gestore Colore \ Blu. Utilizzare i pulsanti ◀▶ per regolare Tonalità, Saturazione e Guadagno.
Ciano	Selezionare per entrare in Gestore Colore \ Ciano. Utilizzare i pulsanti ◀▶ per regolare Tonalità, Saturazione e Guadagno.
Magenta	Selezionare per entrare in Gestore Colore \ Magenta. Utilizzare i pulsanti ◀▶ per regolare Tonalità, Saturazione e Guadagno.
Giallo	Selezionare per entrare in Gestore Colore \ Giallo. Utilizzare i pulsanti ◀▶ per regolare Tonalità, Saturazione e Guadagno.
Bianco	Selezionare per entrare in Gestore Colore \ Bianco. Utilizzare i pulsanti ◀▶ per regolare Rosso, Verde e Blu.

Menu Computer

Premere il pulsante **MENU** per aprire il menu **OSD**. Utilizzare i pulsanti cursore ◀▶ per selezionare il menu **Computer**. Utilizzare i pulsanti cursore ▲▼ per spostarsi su e giù nel menu Computer. Premere ◀▶ per cambiare i valori delle impostazioni.

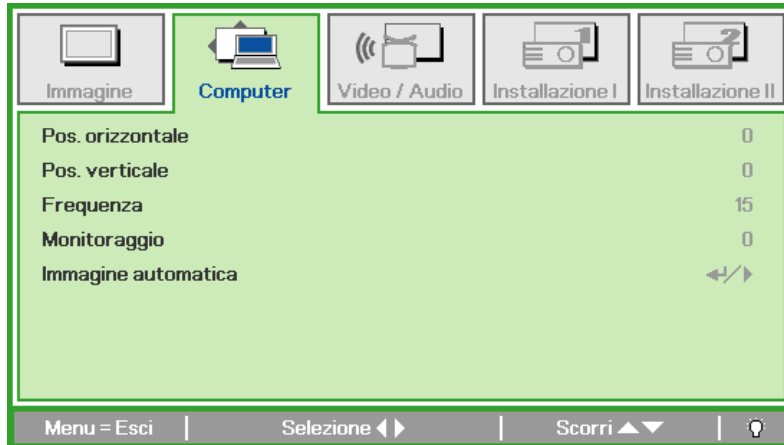

ELEMENTO	DESCRIZIONE
Pos. orizzontale	Utilizzare i pulsanti cursore ◀▶ per regolare la posizione di visualizzazione verso sinistra o destra.
Pos. verticale	Utilizzare i pulsanti cursore ◀▶ per regolare la posizione di visualizzazione su o giù.
Frequenza	Utilizzare i pulsanti cursore ◀▶ per regolare la temporizzazione di campionamento A/D.
Monitoraggio	Utilizzare i pulsanti cursore ◀▶ per regolare il punto di campionamento A/D.
Immagine automatica	Premere ◀ (Invio) / ▶ per regolare automaticamente fase, monitoraggio (allineamento), dimensioni e posizione.

Menu Video/Audio

Premere il pulsante **MENU** per aprire il menu **OSD**. Utilizzare i pulsanti cursore ◀▶ per selezionare il menu **Video/Audio**. Utilizzare i pulsanti cursore ▲▼ per spostarsi su e giù nel menu **Video/Audio**. Premere ◀▶ per cambiare i valori delle impostazioni.

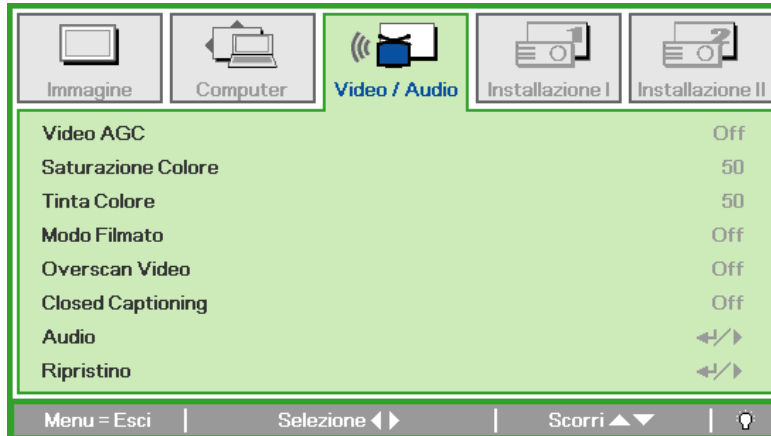

ELEMENTO	DESCRIZIONE
Video AGC	Utilizzare i pulsanti ◀▶ per attivare o disattivare il controllo automatico del Guadagno per la sorgente video.
Saturazione Colore	Utilizzare i pulsanti ◀▶ per regolare la saturazione del video.
Tinta Colore	Utilizzare i pulsanti ◀▶ per regolare la tinta/tonalità del video.
Modo Filmato	Utilizzare i pulsanti ◀▶ per selezionare una modalità Film diversa.
Overscan Video	Utilizzare i pulsanti ◀▶ per attivare o disattivare la sovra-scansione del video.
Closed Captioning	Utilizzare i pulsanti ◀▶ per attivare o disattivare i sottotitoli.
Audio	Premere ⏏ (Invio) / ▶ per aprire il menu Audio. Vedere <i>Audio</i> a pag. 27.
Ripristino	Premere ⏏ (Invio)/ ▶ per reimpostare tutte le impostazioni ai valori predefiniti.

Nota:

Può verificarsi un fenomeno di frastagliamento del video quando si riproduce video interlacciato. Per risolvere il problema, aprire il menu Video / Audio e regolare la funzione Modo Filmato.

Audio

Premere ◀ (Invio) / ▶ per aprire il sottomenu **Audio**.

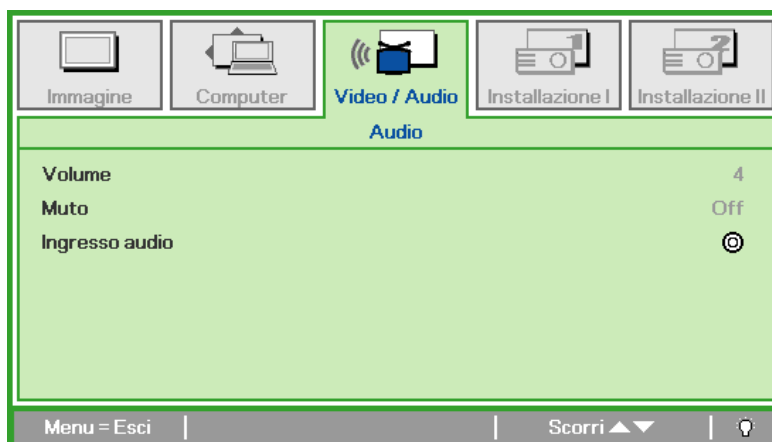

ELEMENTO	DESCRIZIONE
Volume	Utilizzare i pulsanti ◀▶ per regolare il livello del volume audio. (Campo di variazione: da 0 a 8)
Muto	Utilizzare i pulsanti ◀▶ per accendere o spegnere l'altoparlante.
Ingresso audio	Utilizzare i pulsanti ◀▶ per selezionare l'ingresso audio. (Campo di variazione: Mini ~ RCA)

Menu Installazione I

Premere il pulsante **MENU** per aprire il menu **OSD**. Utilizzare i pulsanti cursore ◀▶ per selezionare il menu **Installazione I**. Utilizzare i pulsanti cursore ▲▼ per spostarsi su e giù nel menu **Installazione I**. Premere ◀▶ per cambiare i valori delle impostazioni.



ELEMENTO	DESCRIZIONE
Lingua	Utilizzare i pulsanti cursore ◀▶ per selezionare una posizione diversa del menu.
Sfondo schermo	Utilizzare i pulsanti cursore ◀▶ per selezionare un colore diverso per lo schermo vuoto.
Proiezione	Utilizzare i pulsanti cursore ◀▶ per selezionare uno dei due metodi di proiezione.
Rapp. aspetto	Utilizzare i pulsanti cursore ◀▶ per regolare le proporzioni del video.
Distorsione	Utilizzare i pulsanti cursore ◀▶ per regolare la distorsione trapezoidale della visualizzazione.
Zoom digitale	Utilizzare i pulsanti cursore ◀▶ per regolare lo zoom digitale desiderato. (Campo di variazione: da -10 a +10)
Avanzato	Premere ◀ (Invio) / ▶ per accedere al menu Avanzato. Vedere <i>Funzione Avanzato</i> a pagina 32.
Ripristino	Premere ◀ (Invio) / ▶ per reimpostare tutte le impostazioni ai valori predefiniti (disponibili Lingua e Blocco di sicurezza).

Funzioni avanzate

Premere **Menu** per aprire il menu **OSD**. Premere il tasto ◀▶ per accedere al menu **Installazione I**. Premere il tasto ▲▼ per accedere al menu **Avanzato** quindi premere **Invio** o ▶. Premere il tasto ▲▼ per salire o scendere nel menu **Avanzato**. Premere ◀▶ per modificare i valori dell'impostazione.



ELEMENTO	DESCRIZIONE
Blocco di sicurezza	Utilizzare i pulsanti ◀▶ per attivare o disattivare la funzione di blocco avanzato.
Blocco tastiera	Utilizzare i pulsanti ◀▶ per attivare o disattivare la funzione di blocco tastiera.
Colore parete	Utilizzare i pulsanti ◀▶ per selezionare le differenti impostazioni del colore parete.
Timer presentazione	Premere ◀ (Invio) / ▶ per accedere al menu Presentazione. Vedere <i>Timer presentazione</i> a pag. 30.
ID Proiettore	Premere il cursore ◀▶ per regolare un ID proiettore a due cifre da 0 a 99.
Correz trapez auto	Premere il cursore ◀▶ per abilitare o disabilitare la funzione di correzione trapezoidale automatica.

Timer presentazione

La funzione Presentation Timer (Timer presentazione) può indicare il tempo di presentazione a video per aiutarvi ad ottenere una gestione migliore del tempo durante le presentazioni.

Premere ◀ (Invio) / ▶ per accedere al menu secondario **Timer presentazione**.

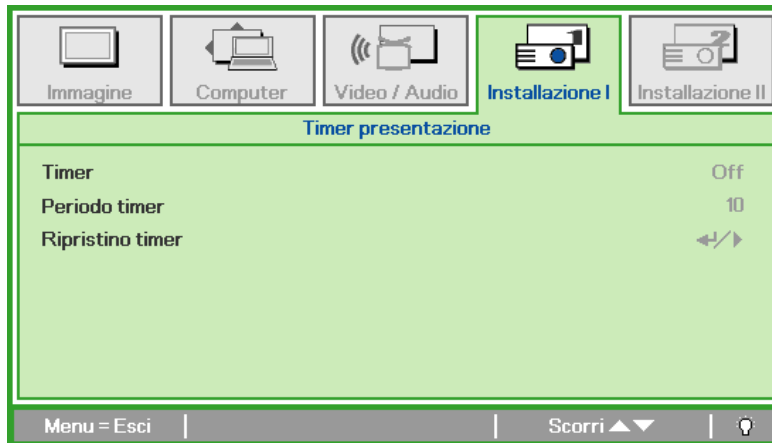

ELEMENTO	DESCRIZIONE
Timer	Utilizzare i pulsanti ◀▶ per attivare o disattivare la funzione del timer presentazione.
Periodo timer	Utilizzare i pulsanti ◀▶ per regolare la durata del timer visualizzazione.
Ripristino timer	Premere ◀ (Invio) / ▶ per resettare il contatore del timer presentazione.

Menu Installazione II

Premere il pulsante **MENU** per aprire il menu **OSD**. Utilizzare i pulsanti cursore ◀▶ per selezionare il menu **Installazione II**. Utilizzare i pulsanti cursore ▲▼ per spostarsi su e giù nel menu Installazione II.

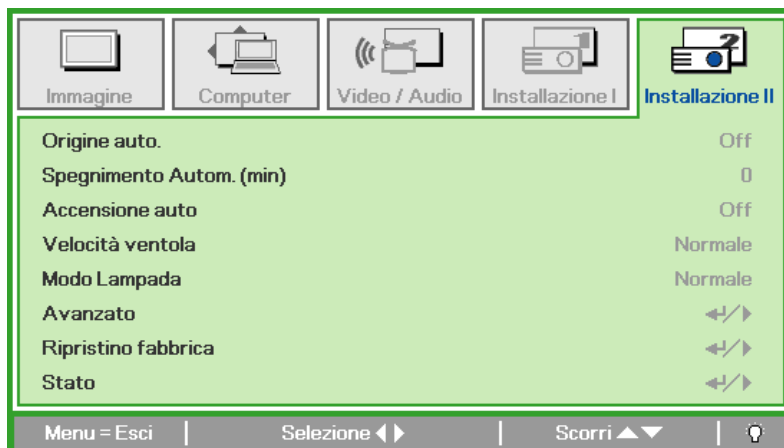

ELEMENTO	DESCRIZIONE
Origine auto.	Utilizzare i pulsanti cursore ◀▶ per attivare/disattivare il rilevamento automatico dell'origine video. (Campo di variazione: On / Off)
Spegnimento Autom. (min)	Utilizzare i pulsanti cursore ◀▶ per attivare/disattivare lo spegnimento automatico della lampada in assenza di segnale.
Accensione auto	Utilizzare i pulsanti cursore ◀▶ per attivare/disattivare l'accensione automatica quando è fornita alimentazione CA.
Velocità ventola	Utilizzare i pulsanti cursore ◀▶ per attivare/disattivare le velocità Normale e Alta della ventola. Nota: si consiglia di selezionare la velocità Alta in presenza di alte temperature, elevata umidità o aree di elevata altitudine.
Modo Lampada	Utilizzare i pulsanti cursore ◀▶ per selezionare la modalità della lampada per una luminosità superiore o inferiore al fine di risparmiare vita utile della lampada.
Avanzato	Premere ◀ (Invio) / ▶ per aprire il menu Avanzato. Vedere <i>Funzione Avanzato</i> a pag. 32.
Ripristino fabbrica	Premere ◀ (Invio) / ▶ per reimpostare tutte le impostazioni ai valori predefiniti.
Stato	Premere ◀ (Invio) / ▶ per aprire il menu Stato. Vedere pagina 40 per ulteriori informazioni sullo <i>Stato</i> .

Funzione Avanzato

Premere il pulsante **Menu** per aprire il menu **OSD**. Premere ◀▶ per selezionare il menu **Installazione II**. Utilizzare ▲▼ per selezionare il menu **Avanzato** e quindi premere **Invio** oppure ▶. Utilizzare ▲▼ per spostarsi su/giù nel menu **Avanzato**. Premere ◀▶ per modificare i valori delle impostazioni.



ELEMENTO	DESCRIZIONE
Impostazione menu OSD	Premere ◀ (Invio) / ▶ per aprire la sezione relativa all'impostazione del menu. Vedere pagina 33 per ulteriori informazioni su <i>Impostazione menu OSD</i> .
Test periferiche	Premere ◀ (Invio) / ▶ per aprire il menu Test periferiche. Vedere pagina 33 per ulteriori informazioni su <i>Test periferiche</i> .
Reimp. durata lamp.	Dopo avere sostituito la lampada, questa voce deve essere ripristinata. Vedere pagina 34 per ulteriori informazioni su <i>Reimp. durata lamp.</i>
Modalità bassa energia	Utilizzare i pulsanti ◀▶ per attivare o disattivare la modalità alimentazione bassa.
3D	Premere il tasto ◀ Invio / ▶ per accedere al menu 3D. Fare riferimento a pagina 34 per altre informazioni sulle impostazioni 3D.
RS232	Utilizzare i tasti ◀▶ per selezionare la modalità RS232 (remoto) o Rete (LAN) in base al metodo di connessione del proiettore.
Rete	Premere ◀ (Invio) / ▶ per accedere al menu Rete. Vedere pag. 35 per ulteriori informazioni su <i>Rete</i> .

Nota:

Per godere della funzione 3D, abilitare prima la riproduzione dei film nell'impostazione 3D del dispositivo DVD sotto il menu Disco 3D.

Impostazione menu OSD



ELEMENTO	DESCRIZIONE
Posizione menu	Utilizzare i pulsanti ◀▶ per selezionare una posizione diversa per il menu a schermo.
Trasparenza OSD	Utilizzare i pulsanti ◀▶ per selezionare il livello di trasparenza dello sfondo del menu OSD.
Visual. menu	Utilizzare i pulsanti ◀▶ per selezionare il ritardo timeout del menu OSD.

Test periferiche

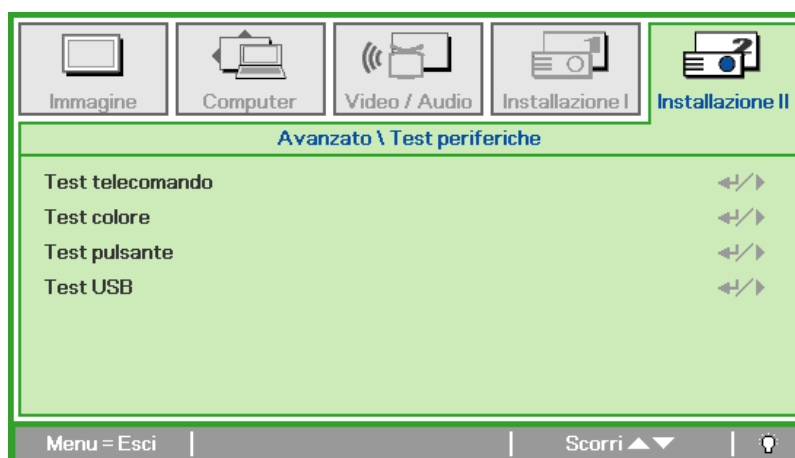

ELEMENTO	DESCRIZIONE
Test telecomando	Premere ◀ (Invio) / ▶ per eseguire il testo del controller del telecomando IR a scopi diagnostici.
Test colore	Premere ◀ (Invio) / ▶ per selezionare diversi colori sullo schermo.
Test pulsante	Premere ◀ (Invio) / ▶ per testare i pulsanti sul tastierino.
Test USB	Premere ◀ (Invio) / ▶ per eseguire il test del collegamento USB con il PC collegato.

Reimp. durata lamp.



Vedere *Azzeramento del tempo lampada* a pagina 43 per azzerare il contatore delle ore di funzionamento della lampada.

3D

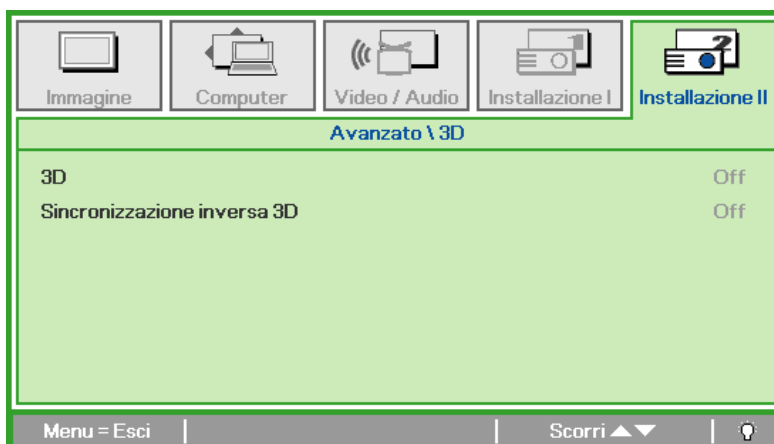

ELEMENTO	DESCRIZIONE
3D	Premere il tasto ◀▶ per selezionare Off (Disattiva), DLP-Link o IR.
Sincronizzazione inversa 3D	Premere il tasto ◀▶ per attivare o disattivare la funzione di sincronizzazione inversa 3D.

Rete

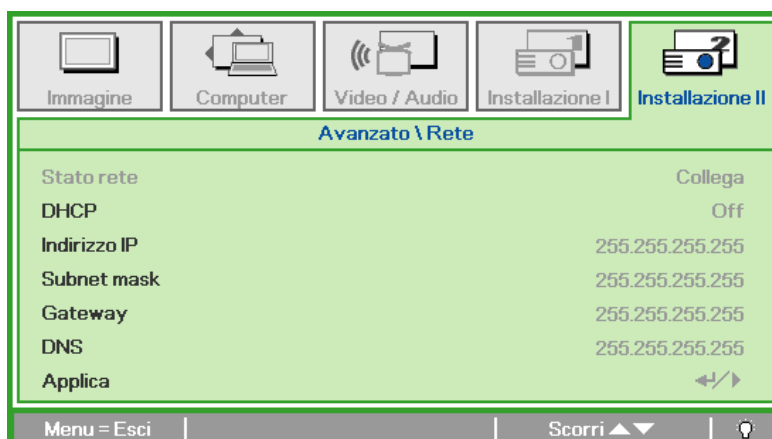

ELEMENTO	DESCRIZIONE
Stato rete	Visualizza lo stato della connessione di rete.
DHCP	Premere ◀▶ per attivare o disattivare il DHCP Nota: Se viene deselezionato il DHCP, completare i campi di indirizzo IP, subnet mask, gateway e DNS.
Indirizzo IP	Inserire un indirizzo IP valido se il DHCP è disattivato.
Subnet mask	Inserire una Subnet Mask valida se il DHCP è disattivato.
Gateway	Inserire un indirizzo Gateway valido se il DHCP è disattivato.
DNS	Inserire un nome DNS valido se il DHCP è disattivato.
Applica	Premere ◀ (Invio) / ▶ per confermare le impostazioni.

Per semplicità e facilità di funzionamento, il proiettore fornisce diverse funzioni di gestione in rete e in remoto.

La funzione LAN/RJ45 del proiettore in una rete, come in remoto, gestisce: Accensione/spengimento, impostazioni di luminosità e contrasto. Inoltre, informazioni di stato del proiettore, come: Sorgente video, esclusione dell'audio, ecc.

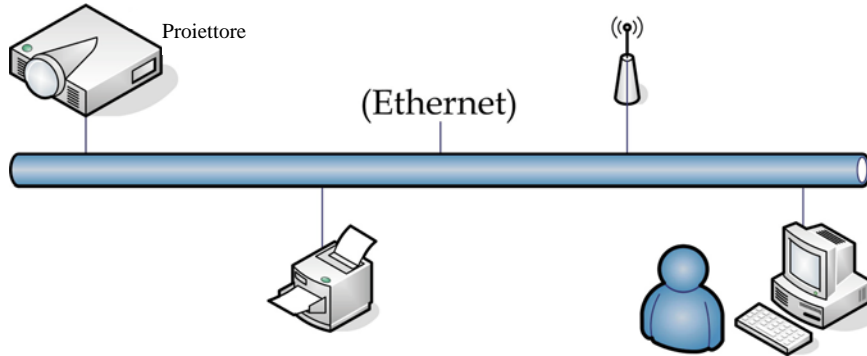

LAN_RJ45

1. Connettere un cavo RJ45 alle porte RJ45 del proiettore e del PC (notebook).

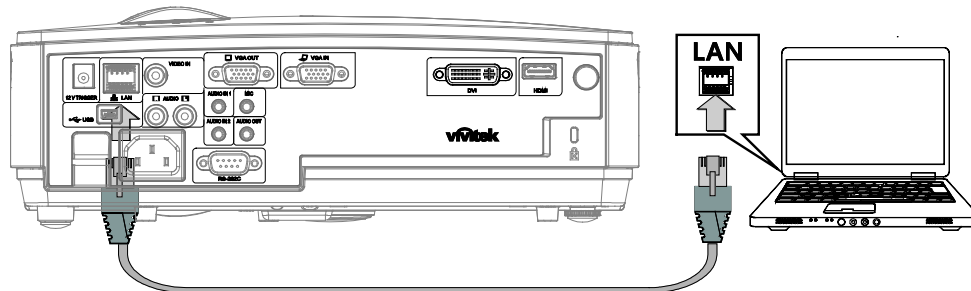

2. Sul PC (notebook), selezionare **Start** → **Control Panel (Pannello di controllo)** → **Network Connections (Connessioni di rete)**.



- Fare clic con il tasto destro del mouse su **Local Area Connection (Connessioni di rete)** quindi selezionare **Properties (Proprietà)**.

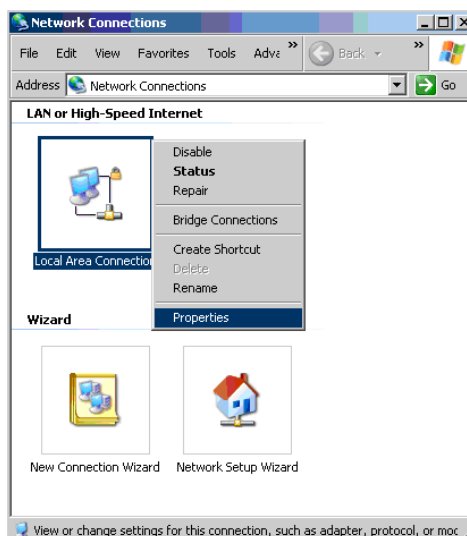

- Nella finestra **Properties (Proprietà)**, selezionare la scheda **General (Generale)** e quindi **Internet Protocol (TCP/IP) (Protocollo Internet (TCP/IP))**.
- Fare clic su **Properties (Proprietà)**.

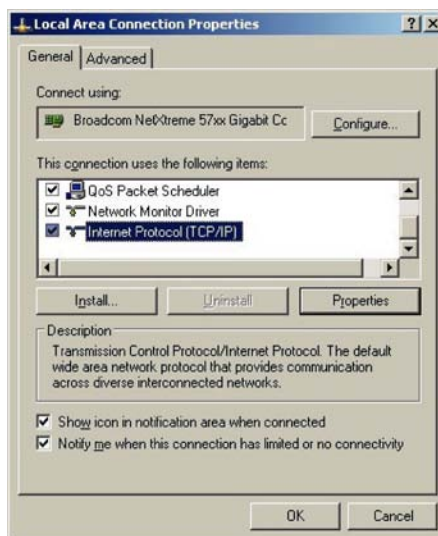

- Fare clic su **Use the following IP address (Usare il seguente indirizzo IP)**, e riempire i campi di Indirizzo IP e Subnet mask, quindi fare clic su **OK**.

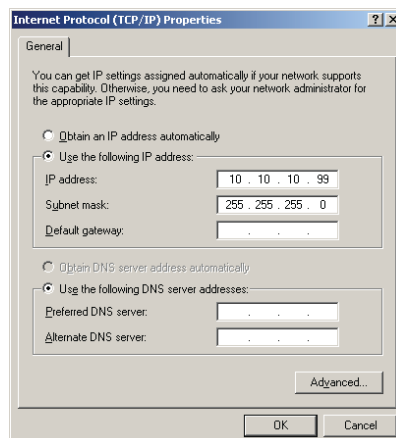

7. Premere il pulsante **Menu** sul proiettore.
8. Selezionare **Installation II (Installazione II) → Advanced (Avanzate) → Network (Rete)**.
9. Una volta entrati nella **Network (Rete)**, inserire quanto segue:
 - ▶ DHCP: Spento
 - ▶ Indirizzo IP: 10.10.10.10
 - ▶ Subnet mask: 255.255.255.0
 - ▶ Gateway: 0.0.0.0
 - ▶ Server DNS: 0.0.0.0
10. Premere **↵** (Invio) / **▶** per confermare le impostazioni.
Aprire un browser web
(ad esempio, Microsoft Internet Explorer con Adobe Flash Player 9.0 o superiore).

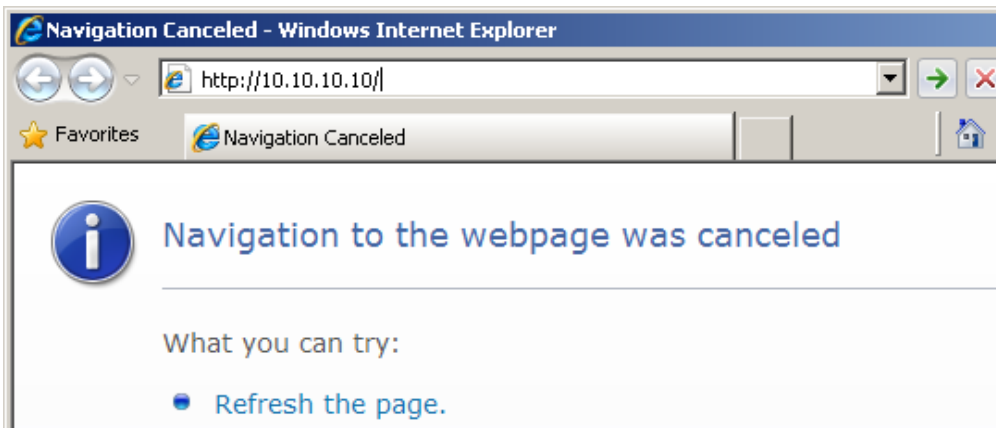

11. Nella barra degli Indirizzi, inserire l'indirizzo IP: 10.10.10.10.
12. Premere **↵** (Invio) / **▶**.

Il proiettore è configurato per la gestione remota. La funzione LAN/RJ45 viene visualizzata come segue.



Crestron Control IP Address <input type="text" value="192.168.0.20"/> IP ID <input type="text" value="03"/> Port <input type="text" value="41794"/> <input type="button" value="Send"/>		Projector Projector Name <input type="text" value="A01"/> Location <input type="text" value="Room"/> Assigned To <input type="text" value="Sir."/> <input type="button" value="Send"/>		User Password <input type="checkbox"/> Enabled New Password <input type="text"/> Confirm <input type="text"/> <input type="button" value="Send"/>	
		DHCP <input type="checkbox"/> Enabled IP Address <input type="text" value="10.10.10.10"/> Subnet Mask <input type="text" value="255.255.255.0"/> Default Gateway <input type="text" value="0.0.0.0"/> DNS Server <input type="text" value="0.0.0.0"/> <input type="button" value="Send"/>		Admin Password <input type="checkbox"/> Enabled New Password <input type="text"/> Confirm <input type="text"/> <input type="button" value="Send"/>	
<input type="button" value="Exit"/>					

CATEGORIA	ELEMENTO	LUNGHEZZA INSERIMENTO
Crestron Control	IP Address (Indirizzo IP)	14
	IP ID (Identificativo IP)	2
	Port (Porta)	5
Projector (Proiettore)	Projector Name (Nome del proiettore)	10
	Location (Luogo)	9
	Assigned To (Assegnato a)	8
Network Configuration (Configurazione di rete)	DHCP (Enabled) (Abilitato)	(N/A)
	IP Address (Indirizzo IP)	15
	Subnet Mask	15
	Default Gateway (Gateway predefinito)	15
	DNS Server (Server DNS)	15
User Password (Password utente)	Enabled (Abilitato)	(N/A)
	New Password (Nuova password)	15
	Confirm (Conferma)	15
Admin Password (Password amministratore)	Enabled (Abilitato)	(N/A)
	New Password (Nuova password)	15
	Confirm (Conferma)	15

Per ulteriori informazioni, visitare <http://www.crestron.com>.

Ripristino fabbrica

Utilizzare i pulsanti cursore ▲▼ per spostarsi su e giù nel menu **Installazione II**. Selezionare il sottomenu **Ripristino fabbrica** e premere ← (Invio) / ► per reimpostare tutte le voci dei menu ai valori predefiniti di fabbrica (disponibili Lingua e Blocco di sicurezza).

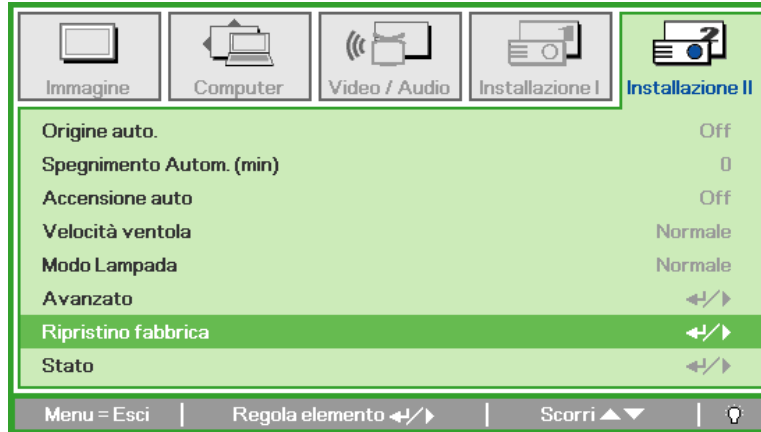

Stato

Utilizzare i pulsanti cursore ▲▼ per spostarsi su e giù nel menu **Installazione II**. Selezionare il sottomenu **Installazione II** e premere ← (Invio) / ► per aprire il sottomenu **Stato**.

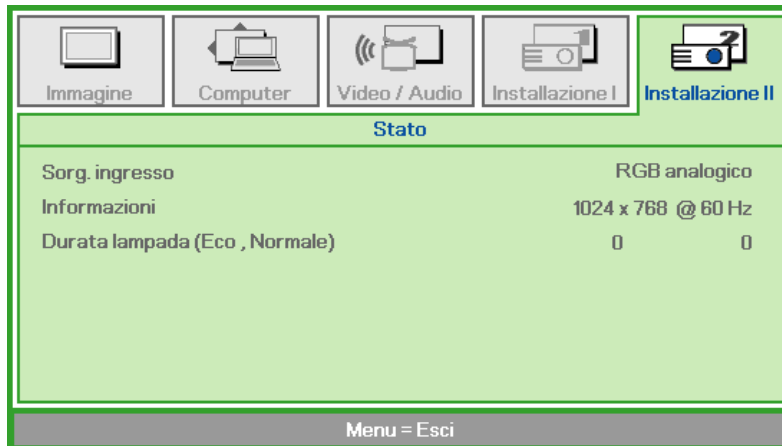

ELEMENTO	DESCRIZIONE
Sorg. ingresso	Visualizza la sorgente attivata.
Informazioni	Visualizza le informazioni relative a risoluzione/video per l'origine RGB e lo standard dei colori dell'origine Video.
Durata lampada (Eco, Normale)	Vengono visualizzate le informazioni sulle ore di utilizzo della lampada. I contatori ECO e Normale sono separati.

MANUTENZIONE E SICUREZZA

Sostituzione della lampada di proiezione

La lampada di proiezione deve essere sostituita quando si brucia. Deve essere sostituita solo con un ricambio certificato, che può essere ordinato presso il rivenditore locale.

Importante:

a. La lampada di proiezione utilizzata in questo prodotto contiene una piccola quantità di mercurio.

b. Non gettare questo prodotto nei rifiuti domestici.

c. Lo smaltimento di questo prodotto deve essere effettuato in conformità con le autorità normative locali.

Avvertenza:

Assicurarsi di spegnere e staccare l'alimentazione del proiettore almeno 30 minuti prima di procedere con la sostituzione della lampada. Il mancato rispetto di questa regola può provocare scottature molto gravi.

1. Allentare la singola vite sul coperchio del comparto della lampada.

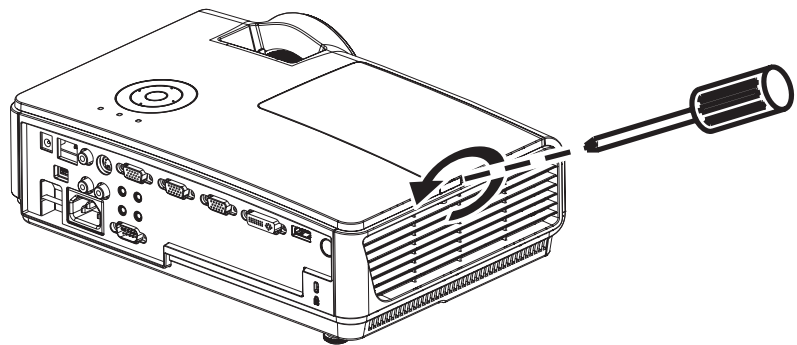

2. Aprire il coperchio del comparto lampada.

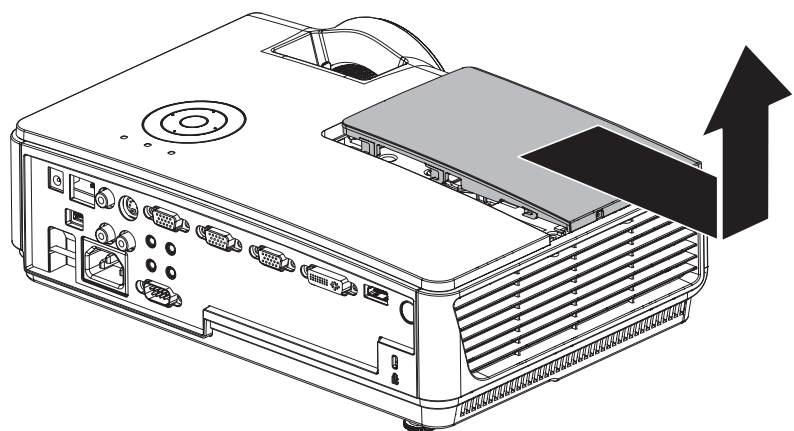

3. Togliere le tre viti dal modulo della lampada.

4. Sollevare la maniglia del modulo.

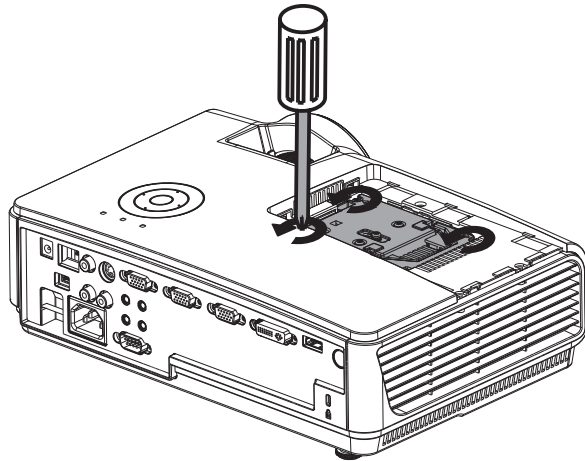

5. Tirare con decisione la maniglia del modulo per rimuovere il modulo lampada.

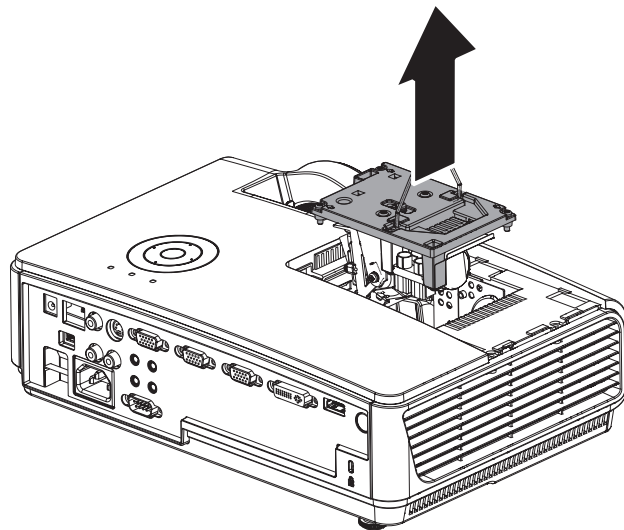

6. Per installare il nuovo modulo lampada, ripetere i passi da 1 a 5 in senso inverso. Quando si esegue l'installazione, allineare il modulo lampada con il connettore e assicurarsi che sia livellato onde evitare danni.

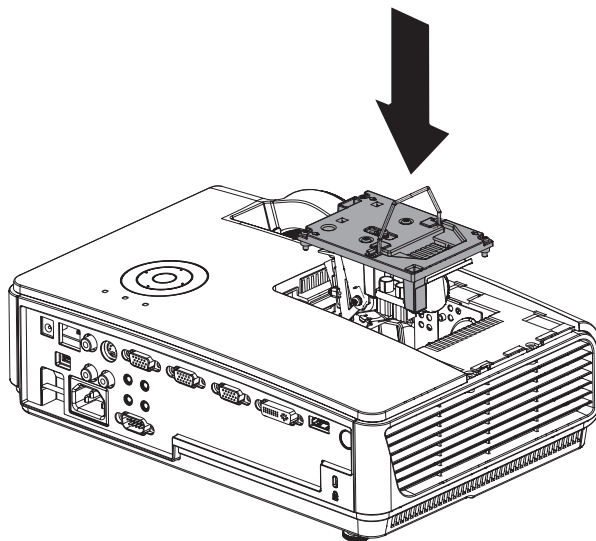

Nota: il modulo lampada deve essere fissato in posizione in modo saldo e il connettore della lampada deve essere collegato correttamente prima di serrare le viti.

Azzeramento del tempo lampada

Dopo la sostituzione della lampada, il contatore della lampada deve essere azzerato. Attenersi alle istruzioni seguenti:

1. Premere il pulsante **MENU** per aprire il menu OSD.

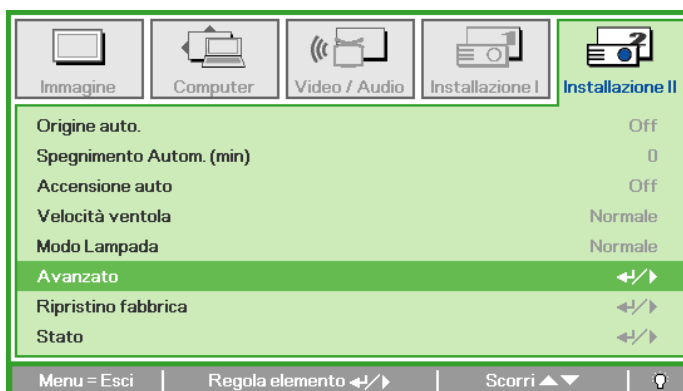

2. Utilizzare i pulsanti cursore ◀▶ per selezionare il menu **Installazione II**. Utilizzare i pulsanti cursore per selezionare **Avanzato**.

3. Utilizzare i pulsanti cursore ▲▼ per selezionare **Reimp. durata lamp.**

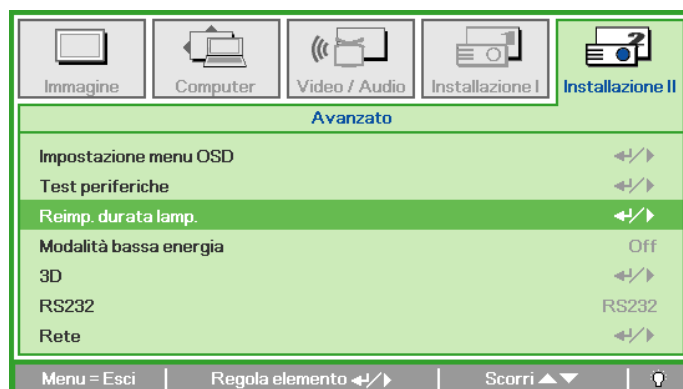

4. Premere il pulsante del cursore ▶ oppure Invio.

Viene visualizzata una schermata messaggio.

5. Premere i pulsanti ▼▲◀▶ per azzerare le ore lampada.



6. Premere il pulsante **MENU** per tornare al menu Installazione II.

Pulizia del proiettore

La pulizia del proiettore per rimuovere polvere e sporczia aiuta a garantire un funzionamento ottimale.

Avvertenza:

- 1. Assicurarsi di spegnere e staccare l'alimentazione del proiettore almeno 30 minuti prima di procedere con la pulizia. Il mancato rispetto di questa regola può provocare scottature molto gravi.*
- 2. Per la pulizia usare solo un panno inumidito. Non lasciare che nelle feritoie di ventilazione del proiettore penetri dell'acqua.*
- 3. Se durante la pulizia una piccola quantità di acqua dovesse penetrare all'interno del proiettore, lasciare l'unità staccata dalla corrente in un ambiente ben ventilato per varie ore prima dell'uso.*
- 4. Se dentro al proiettore penetra molta acqua, portare il proiettore in assistenza.*

Pulizia dell'obiettivo

Si possono acquistare prodotti per la pulizia dell'obiettivo in molti negozi fotografici. Vedere le indicazioni successive per la pulizia dell'obiettivo del proiettore.

1. Applicare una piccola quantità di detergente per obiettivi su un panno pulito morbido (non applicare il detergente direttamente all'obiettivo).
2. Strofinare leggermente l'obiettivo con moto circolare.

Attenzione:

- 1. Non usare detergenti abrasivi o solventi.*
- 2. Per impedire lo scolorimento evitare il contatto di detergente con il proiettore.*

Pulizia del proiettore

Vedere le indicazioni successive per la pulizia del proiettore.

1. Con un panno umido pulito eliminare la polvere raccolta.
2. Inumidire il panno con acqua tiepida e detergente non aggressivo (come detergente per piatti) e strofinare l'involucro esterno del proiettore.
3. Sciacquare il detergente dal panno e strofinare nuovamente il proiettore.

Attenzione:

Per impedire lo scolorimento del proiettore non usare detergenti abrasivi a base di alcool.

Uso del lucchetto Kensington®

Uso del lucchetto Kensington®

Se siete preoccupati della sicurezza, attaccare il proiettore ad un oggetto fisso usando lo slot Kensington e un cavetto di sicurezza.

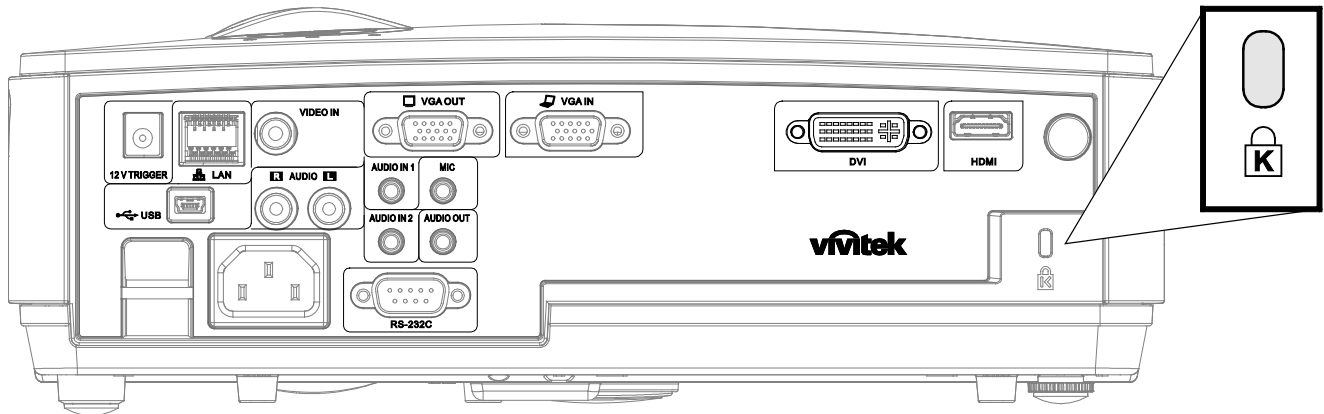

Nota:

Rivolgersi al rivenditore per dettagli relativi all'acquisto di un cavo di sicurezza Kensington adatto.

Il blocco di sicurezza corrisponde al Sistema di sicurezza MicroSaver Kensington. Per qualsiasi commento contattare: Kensington, 2853 Campus Drive, San Mateo, CA 94403, U.S.A.
Tel: 800-535-4242, <http://www.Kensington.com>.

Utilizzo della barra di sicurezza

Oltre alla funzione di protezione della password e il Kensington lock, la barra di sicurezza aiuta a proteggere il proiettore da rimozioni non autorizzate. Vedere l'immagine in basso.

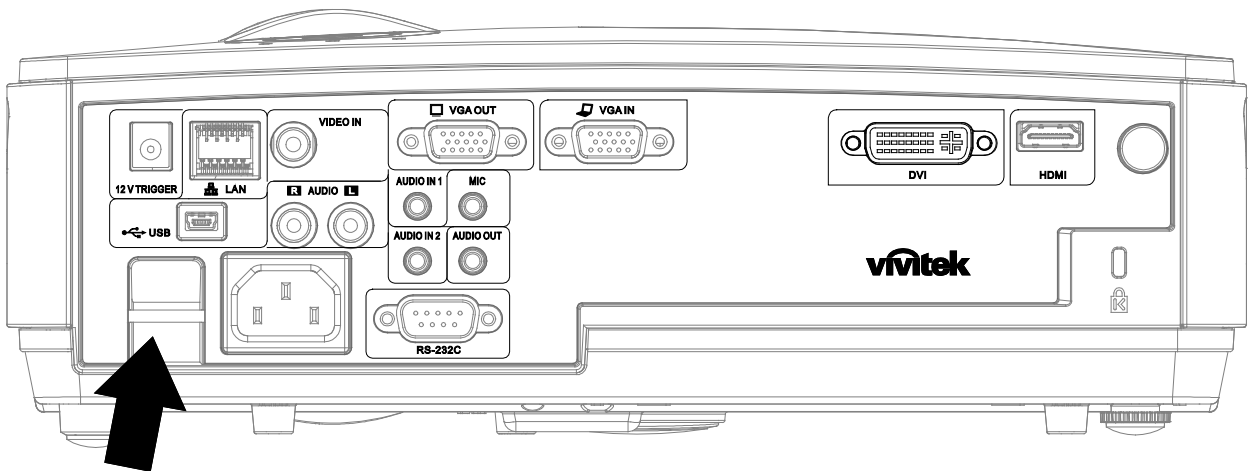

RISOLUZIONE DEI PROBLEMI

Problemi comuni e soluzioni

Queste linee guida forniscono suggerimenti per trattare problemi si possono riscontrare nell'uso del proiettore. Se il problema rimane senza soluzione, rivolgersi al proprio rivenditore per assistenza.

Spesso, dopo aver speso molto tempo a cercare un guasto si scopre che la fonte del problema era semplicemente un collegamento allentato. Controllare quanto segue prima di procedere alla ricerca di soluzioni specifiche ad un dato problema.

- *Usare un'altra apparecchiatura elettrica per verificare il corretto funzionamento della presa della corrente.*
- *Assicurarsi che il proiettore sia acceso.*
- *Assicurarsi che tutte le connessioni siano state correttamente eseguite.*
- *Assicurarsi che ciascuna periferica collegata sia accesa.*
- *Assicurarsi che il PC collegato non sia nella modalità di sospensione.*
- *Assicurarsi che il notebook collegato sia configurato per la visualizzazione su un display esterno (questo viene generalmente avviene premendo una combinazione del tasto Fn sul notebook).*

Suggerimenti per la risoluzione dei problemi

In ciascuna sezione dedicata specificamente ad un problema, provare i vari punti nell'ordine suggerito. Questo può aiutare a risolvere il problema più velocemente.

Provare ad individuare il problema e quindi evitare la sostituzione di componenti non difettosi. Per esempio, se si sostituiscono le batterie ed il vero problema persiste, inserire nuovamente le batterie e passare al punto successivo.

Tenere traccia dei punti eseguiti durante la procedura di diagnostica guasti. Queste informazioni possono rivelarsi utili nel caso sia necessario chiamare l'assistenza tecnica, oppure per comunicarla al personale addetto alla riparazione.

Messaggi di errore dei LED

MESSAGGIO CODICE DI ERRORE	LED DI ALIMENTAZIONE (POWER)	LED DELLA TEMPERATURA (TEMP)	LED READY (PRONTO) LAMPEGGIANTE
Modalità standby	Acceso	0	0
Surriscaldamento	0	Acceso	0
Errore stato rottura termica	4	0	0
Errore lampada	0	0	Acceso
Errore ventola 1	6	0	1
Errore ventola 2	6	0	2
Errore ventola 3	6	0	3
Coperchio lampada aperto	7	0	0
Errore DMD	8	0	0
Errore ruota colori	9	0	0

In caso di errori, scollegare il cavo elettrico CA e attendere un (1) minuto prima di riavviare il proiettore. Rivolgersi al Centro assistenza se il LED POWER o LAMP lampeggiano ancora, oppure se il LED TEMP è acceso, oppure in qualsiasi altra situazione che non sia elencata nella precedente tabella.

Problemi di immagine

Problema: Nessuna immagine viene visualizzata sullo schermo

1. Verificare le impostazioni del notebook a PC.
2. Spegnerne tutte le apparecchiature e accendere nuovamente nell'ordine corretto.

Problema: L'immagine è sfocata

1. Regolare il **Fuoco** sul proiettore.
2. Premere il pulsante **Auto** sul telecomando.
3. Assicurarci che la distanza tra proiettore e schermo sia entro la distanza specificata di 10 metri.
4. Assicurarci che l'obiettivo sia pulito.

Problema: L'immagine è più larga sulla base superiore o inferiore (effetto della distorsione trapezoidale)

1. Posizionare il proiettore in modo da essere il più perpendicolare allo schermo.
2. Usare il pulsante di controllo della **Distorsione** del telecomando o del proiettore per correggere il problema.

Problema: L'immagine è invertita

Verificare l'impostazione **Proiezione** nel menu **Installazione I**.

Problema: L'immagine contiene delle strisce

1. Selezionare le impostazioni di **Frequenza** e **Monitoraggio** nel menu **Computer** riportandole ai valori predefiniti.
2. Per assicurarsi che il problema non sia provocato dalla scheda video del PC connesso, collegare l'unità a un altro computer.

Problema: L'immagine è piatta e senza contrasto

Modificare l'impostazione **Contrasto** nel menu **Immagine**.

Problema: Il colore dell'immagine proiettata non corrisponde alla fonte originale.

Regolare le impostazioni **Temperatura Colore** e **Gamma** nel menu **Immagine**.

Problemi di lampada

Problema: Non proviene luce dal proiettore

1. Assicurarsi che il cavo di alimentazione sia collegato in modo corretto.
2. Assicurarsi che la presa della corrente sia buona collegando un altro apparecchio elettrico.
3. Riavviare il proiettore nell'ordine corretto e assicurarsi che il LED di accensione sia verde.
4. Se recentemente si è provveduto a sostituire la lampada, provare a reimpostare le connessioni delle lampade.
5. Sostituire il modulo lampada.
6. Rimettere la vecchia lampada nel proiettore e portare il proiettore al centro di assistenza.

Problema: La lampada si spegne

1. I picchi di energia possono causare lo spegnimento della lampada. Inserire nuovamente il cavo di alimentazione. Quando il LED Power è acceso, premere l'interruttore.
2. Sostituire il modulo lampada.
3. Rimettere la vecchia lampada nel proiettore e portare il proiettore al centro di assistenza.

Problemi di telecomando

Problema: Il proiettore non risponde al telecomando

1. Puntare il telecomando sul sensore del proiettore.
2. Assicurarsi che il percorso tra sensore e telecomando non abbia ostacoli.
3. Spegnerne eventuali luci fluorescenti accese nella stanza.
4. Controllare la polarità delle batterie.
5. Sostituire le batterie.
6. Spegnerne altri apparati ad infrarossi nelle vicinanze.
7. Portare il telecomando in assistenza.

Problemi audio

Problema: Non è udibile alcun suono

1. Regolare il volume del telecomando.
2. Regolare il volume della sorgente audio.
3. Controllare il connettore del cavo audio.
4. Eseguire un test dell'uscita sorgente con altri altoparlanti.
5. Portare il proiettore al centro di assistenza.

Problema: L'audio è distorto

1. Controllare il connettore del cavo audio.
2. Eseguire un test dell'uscita sorgente con altri altoparlanti.
3. Portare il proiettore al centro di assistenza.

Portare il proiettore al centro di assistenza

Se non si è in grado di risolvere il problema, dovrete portare il proiettore all'assistenza. Imballare il proiettore nell'imballo originale. Includere una descrizione del problema e un elenco dei passi intrapresi nel tentare di risolvere il problema. Le informazioni che fornite possono essere utili al personale dell'assistenza. Per l'assistenza, riportare il proiettore dove lo avete acquistato.

D&R HDMI™

D. Qual è la differenza tra un cavo HDMI™ "Standard" e uno HDMI™ "Alta velocità"?

Di recente, LLC, con licenza HDMI™ ha annunciato che i cavi saranno testati come cavi standard o ad alta velocità.

I cavi HDMI™ standard (o "categoria 1") sono stati testati per funzionare a velocità di 75 Mhz o fino a 2,25 Gbps, che è l'equivalente di un segnale 720p/1080i.

I cavi HDMI™ ad alta velocità (o "categoria 2") sono stati testati per funzionare a velocità di 340 Mhz o fino a 10,2 Gbps, che è la maggiore larghezza di banda attualmente disponibile per un cavo HDMI™ e che può tranquillamente gestire segnali 1080 p inclusi quelli a profondità di colore aumentata e/o a velocità di aggiornamento dalla sorgente. I cavi ad alta velocità sono anche in grado di accettare visualizzazioni a maggiori risoluzioni, come monitor cinematografici WQXGA (risoluzione di 2560 x 1600).

D. Come faccio a usare cavi HDMI™ di lunghezza maggiore a 10 m?

Esistono molti adattatori HDMI™ che funzionano con soluzioni HDMI™ che prolungano la distanza effettiva di un cavo dai tipici 10 m di lunghezza a lunghezze superiori. Queste società producono svariate soluzioni che includono cavi attivi (elettronica attiva inserita nei cavi, in grado di potenziare e prolungare il segnale del cavo), ripetitori, amplificatori, nonché soluzioni CAT5/6 e fibra ottica.

D. Come faccio a stabilire se un cavo è certificato HDMI™ o meno?

Tutti i prodotti HDMI™ devono essere certificati da produttore come parte della specifica del test di conformità HDMI™. Tuttavia, potrebbero esserci dei casi in cui i cavi che hanno il logo HDMI™ sono disponibili ma non sono stati testati in modo appropriato. LLC, con licenza HDMI™, ricerca attivamente questi casi per garantire che il marchio HDMI™ sia usato correttamente nel mercato. Consigliamo ai consumatori di acquistare i cavi di una società affidabile presso un negozio di fiducia.

Per ulteriori informazioni visitare <http://www.hdmi.org/learningcenter/faq.aspx#49>

CARATTERISTICHE TECNICHE

Caratteristiche tecniche

Modello	D850	D851 D85AA~AE	D853W D85CWA~CWE	D855ST D85ESTA~ESTH
Tipo di visualizzazione	TI DMD 0,55"	TI DMD 0,55"	TI DMD 0,65"	TI DMD 0,55"
Risoluzione	SVGA 800x600	XGA 1024x768	WXGA 1280x800	XGA 1024x768
Distanza di proiezione	1 ~ 10 m		1,5 ~ 10 m	0,5 ~ 5 m
Dimensioni dello schermo di proiezione	25,6" ~ 307,6"		40" ~ 306"	37,3" ~ 373"
Obiettivo	Fuoco manuale/Zoom manuale			Messa a fuoco manuale / zoom fisso
Formato zoom	1,2 x		1,15x	Fisso
Correzione della distorsione trapezoidale	+/- 30 fasi			
Metodi di proiezione	Anteriore, posteriore, tavolo/soffitto (anteriore/posteriore)			
Compatibilità dei dati	VGA, SVGA, XGA, SXGA, SXGA+, UXGA, Mac			
SDTV/EDTV/ HDTV	480i, 480p, 720p, 1080i, 1080p			
Compatibilità video	NTSC/NTSC 4.43, PAL (B/G/H/I/M/N/60), SECAM			
Sincr. O.	15, 30 – 90 kHz			
Sincr. V.	43 – 85 Hz			
Certificazione di sicurezza	FCC-B, cUL, UL, CE, C-tick, CCC, KC, CB, GOST, NOM, SASO, TBD, Taiwan Green Mark			
Temperatura d'esercizio	5° ~ 35° C			
Dimensioni	306 mm (L) x 206 mm (P) x 104 mm (H)			
Ingresso CA	CA universale 100-240, Tipica @ 110VCA (100-240)/+/-10%			
Consumo energetico	Tipica 280W (Normale) / Tipica 240W (Eco)			
Stand By	<1 watt			
Lampada	220W (Normale) / 190W (Eco)			
Altoparlante	Altoparlante mono 10W			
Terminali in ingresso	VGA x 1			
	DVI-I x 1			
	Video composito x 1			
	—	HDMI™ x 1		
	AUDIO RCA x 2			
	Mini-jack audio x 1	Mini-jack audio x 2		
Terminali in uscita	VGA x 1			
	Mini-jack audio x 1			
Terminali di controllo	RS-232C			
	RJ45			
	Mini-jack MIC x 1			
	—	Interruttore schermo CC 12V		
Sicurezza	USB			
	Sistema antifurto Kensington / Barra di sicurezza			

Nota: Rivolgersi al distributore locale per tutte le domande relative alle specifiche del prodotto.

Modello	D857WT D85GWTA~GWTE	D859 D85IA~IE
Tipo di visualizzazione	TI DMD 0,65"	TI DMD 0,55"
Risoluzione	WXGA 1280x800	XGA 1024x768
Distanza di proiezione	0,5 ~ 5 m	1 ~ 10 m
Dimensioni dello schermo di proiezione	43.8" ~ 438"	30" ~ 300"
Obiettivo	Messa a fuoco manuale/ zoom fisso	Fuoco manuale/ Zoom manuale
Formato zoom	Fisso	1,2x
Correzione della distorsione trapezoidale	+/- 30 fasi	
Metodi di proiezione	Anteriore, posteriore, tavolo/soffitto (anteriore/posteriore)	
Compatibilità dei dati	VGA, SVGA, XGA, SXGA, SXGA+, UXGA, Mac	
SDTV/EDTV/ HDTV	480i, 480p, 720p, 1080i, 1080p	
Compatibilità video	NTSC/NTSC 4.43, PAL (B/G/H/I/M/N/60), SECAM	
Sincr. O.	15, 30 – 90 kHz	
Sincr. V.	43 – 85 Hz	
Certificazione di sicurezza	FCC-B, cUL, UL, CE, C-tick, CCC, KC, CB, GOST, NOM, SASO, Taiwan Green Mark	
Temperatura d'esercizio	5° ~ 35°C	
Dimensioni	306 mm (L) x 206 mm (P) x 104 mm (H)	
Ingresso CA	CA universale 100-240, Tipica @ 110VCA (100-240)/+/-10%	
Consumo energetico	Tipica 280W (Normale) / Tipica 230W (Eco)	Tipica 290W (Normale) / Tipica 240W (Eco)
Stand By	<1 watts	
Lampada	220W (Normale) / 190W (Eco)	
Altoparlante	Altoparlante mono 10W	
Terminali in ingresso	VGA x 1	
	DVI-I x 1	—
	Video composito x 1	
	HDMI™ x 1	
	AUDIO RCA x 2	
	Mini-jack audio x 2	Mini-jack audio x 1
Terminali in uscita	VGA x 1	
	Mini-jack audio x 1	
Terminali di controllo	RS-232C	
	RJ45	
	Mini-jack MIC x 1	
	Interruttore schermo CC 12V	—
	USB	
Sicurezza	Sistema antifurto Kensington / Barra di sicurezza	

Nota: Rivolgersi al distributore locale per tutte le domande relative alle specifiche del prodotto.

Distanza di proiezione V.S. Dimensioni di proiezione



Tabella delle distanze di proiezione e dimensioni

D850 / D851 / D85AA~AE					
DIAGONALE IMMAGINE (POLLICI)	LARGHEZZA IMMAGINE (POLLICI)	ALTEZZA IMMAGINE (POLLICI)	DISTANZA DI PROIEZIONE (MM) D_A	DISTANZA DI PROIEZIONE (MM) A	COMPENSAZIONE-A (MM)
40	32	24	1300	1561	85
60	48	36	1951	2341	127
70	56	42	2276	2731	148
72	57,6	43,2	2341	2809	153
80	64	48	2601	3121	169
84	67,2	50,4	2731	3277	178
90	72	54	2926	3511	191
96	76,85	57,6	3121	3745	203
100	80	60	3251	3901	212
120	96	72	3901	4682	254
135	108	81	4389	5267	286
150	120	90	4877	5852	318
200	160	120	6502	7803	424

D853W / D85CWA~CWE					
DIAGONALE IMMAGINE (POLLICI)	LARGHEZZA IMMAGINE (POLLICI)	ALTEZZA IMMAGINE (POLLICI)	DISTANZA DI PROIEZIONE (MM) <u>DA</u>	DISTANZA DI PROIEZIONE (MM) <u>A</u>	COMPENSAZIONE-A (MM)
40	33,92	21,20	1310	1516	61
60	50,88	31,80	1964	2275	92
70	59,36	37,10	2292	2654	107
72	61,06	38,16	2357	2729	110
80	67,84	42,40	2619	3033	122
84	71,23	44,52	2750	3184	128
90	76,32	47,70	2947	3412	138
96	81,41	50,88	3143	3639	147
100	84,80	53,00	3274	3791	153
120	101,76	63,60	3929	4549	183
135	114,48	71,55	4420	5118	206
150	127,20	79,50	4911	5686	229
200	169,60	106,00	6548	7582	306
D855ST / D85ESTA~ESTH					
DIAGONALE IMMAGINE (POLLICI)	LARGHEZZA IMMAGINE (POLLICI)	ALTEZZA IMMAGINE (POLLICI)	DISTANZA DI PROIEZIONE (MM)		COMPENSAZIONE-A (MM)
40	32	24	536		87
60	48	36	805		130
70	56	42	939		152
72	57,6	43,2	966		156
80	64	48	1073		174
84	67,2	50,4	1127		182
90	72	54	1207		195
96	76,8	57,6	1287		208
100	80	60	1341		217
120	96	72	1609		261
135	108	81	1811		293
150	120	90	2012		326
200	160	120	2682		434

D857WT / D85GWA~GWTE					
DIAGONALE IMMAGINE (POLLICI)	LARGHEZZA IMMAGINE (POLLICI)	ALTEZZA IMMAGINE (POLLICI)	Distanza di proiezione (MM)		COMPENSAZIONE-A (MM)
40	Sfuocato				
60	50,88	31,80	679		95
70	59,36	37,10	792		110
72	61,06	38,16	815		113
80	67,84	42,40	905		126
84	71,23	44,52	950		132
90	76,32	47,70	1018		142
96	81,41	50,88	1086		151
100	84,80	53,00	1131		158
120	101,76	63,60	1358		189
135	114,48	71,55	1527		213
150	127,20	79,50	1697		236
200	169,60	106,00	2263		315
D859 / D85IA~IE					
DIAGONALE IMMAGINE (POLLICI)	LARGHEZZA IMMAGINE (POLLICI)	ALTEZZA IMMAGINE (POLLICI)	Distanza di proiezione (MM) <u>DA</u>	Distanza di proiezione (MM) <u>A</u>	COMPENSAZIONE-A (MM)
40	32	24	1300	1561	85
60	48	36	1951	2341	127
70	56	42	2276	2731	148
72	57,6	43,2	2341	2809	153
80	64	48	2601	3121	169
84	67,2	50,4	2731	3277	178
90	72	54	2926	3511	191
96	76,85	57,6	3121	3745	203
100	80	60	3251	3901	212
120	96	72	3901	4682	254
135	108	81	4389	5267	286
150	120	90	4877	5852	318
200	160	120	6502	7803	424

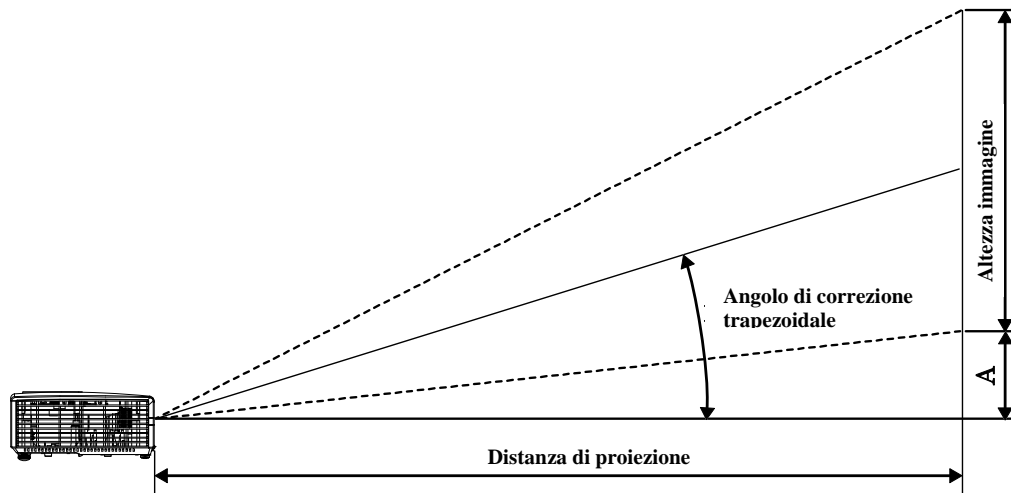
Tabella modalità di sincronizzazione

ERRORE	RISOLUZIONE	SINCRONIZZA- ZIONE ORIZZONTALE (kHz)	SINCRONIZZA- ZIONE VERTICALE (Hz)	COMPOSITO / S-VIDEO	COMPONENT	RGB	DVI/ HDMI™
NTSC	—	15,734	60,0	O	—	—	—
PAL/SECAM	—	15,625	50,0	O	—	—	—
VESA	720 x 400	37,9	85,0	—	—	O	O
	640 x 480	31,5	60,0	—	—	O	O
	640 x 480	37,9	72,0	—	—	O	O
	640 x 480	37,5	75,0	—	—	O	O
	640 x 480	43,3	85,0	—	—	O	O
	800 x 600	35,2	56,0	—	—	O	O
	800 x 600	37,9	60,0	—	—	O	O
	800 x 600	48,1	72,0	—	—	O	O
	800 x 600	46,9	75,0	—	—	O	O
	800 x 600	53,7	85,0	—	—	O	O
	1024 x 768	48,4	60,0	—	—	O	O
	1024 x 768	56,5	70,0	—	—	O	O
	1024 x 768	60,0	75,0	—	—	O	O
	1024 x 768	68,7	85,0	—	—	O	O
	1280 x 800	49,7	59,8	—	—	O	O
	1280 x 800	62,8	74,9	—	—	O	O
	1280 x 800	71,6	84,8	—	—	O	O
	1280 x 1024	63,98	60,0	—	—	O	O
	1280 x 1024	79,98	75,0	—	—	O	O
	1280 x 1024	91,10	85,0	—	—	O	O
	1280 x 960	60,0	60,0	—	—	O	O
	1280 x 960	85,9	85,0	—	—	O	O
1400 x 1050	65,3	60,0	—	—	O	O	

ERRORE	RISOLUZIONE	SINCRONIZZA- ZIONE ORIZZONTALE (kHz)	SINCRONIZZA- ZIONE VERTICALE (Hz)	COMPOSITO / S-VIDEO	COMPONENT	RGB	DVI/ HDMI™
	1440 x 900	70,6	75,0	—	—	O	O
	1440 x 900	55,6	60,0	—	—	O	O
	1600 x 1200	75,0	60,0	—	—	O	O
Apple Mac	640 x 480	35,0	66,68	—	—	O	O
	832 x 624	49,725	74,55	—	—	O	O
	1024 x 768	60,24	75,0	—	—	O	O
	1152 x 870	68,68	75,06	—	—	O	O
SDTV	480i	15,734	60,0	—	O	—	O
	576i	15,625	50,0	—	O	—	O
EDTV	480p	31,469	60,0	—	O	—	O
	576p	31,25	50,0	—	O	—	O
HDTV	720p	37,5	50,0	—	O	—	O
	720p	45,0	60,0	—	O	—	O
	1080i	33,8	60,0	—	O	—	O
	1080i	28,1	50,0	—	O	—	O
	1080p	67,5	60,0	—	O	—	O
	1080p	56,3	50,0	—	O	—	O

O: Frequenza supportata

—: Frequenza non supportata

* : Livello visualizzabile

Dimensioni del proiettore

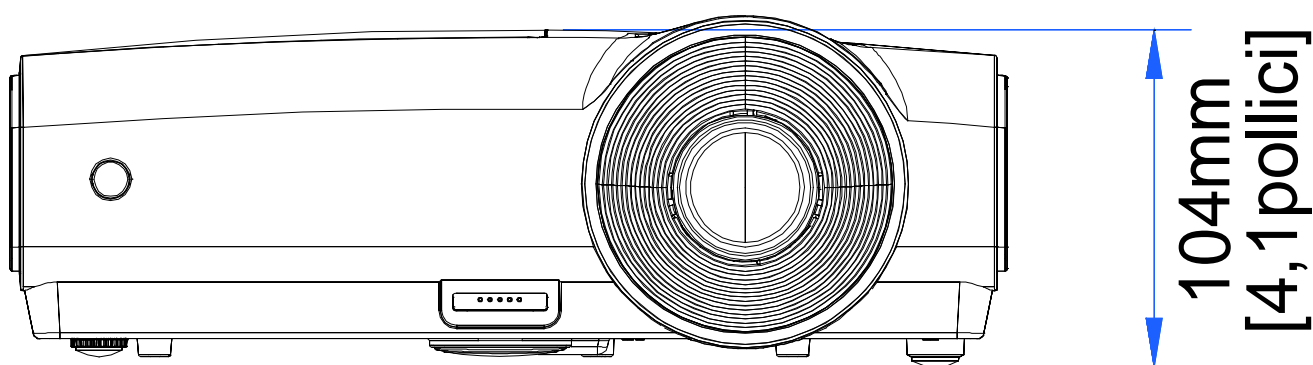
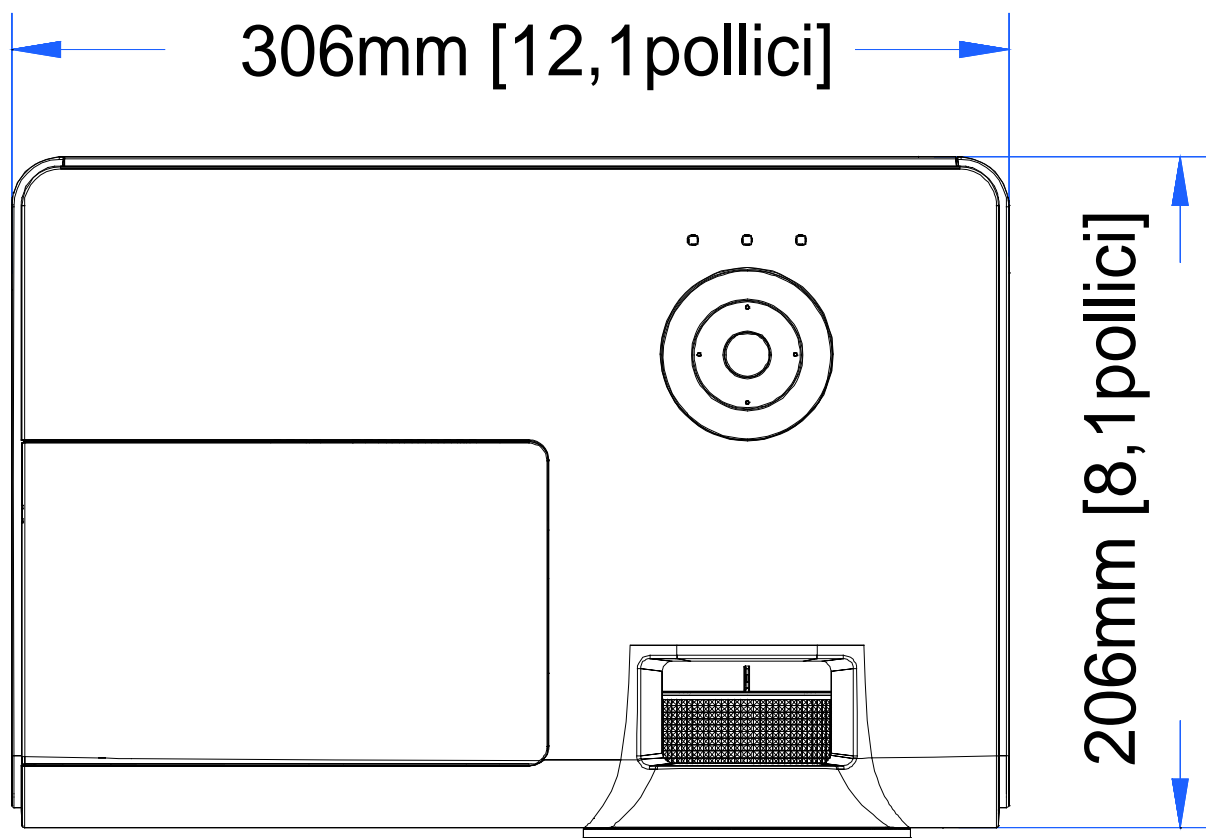

Informativa FCC

Questa apparecchiatura è stata testata e trovata conforme ai limiti previsti per un dispositivo digitale della Classe B, in conformità alla Sezione 15 delle regole della FCC. Questi limiti sono stati disegnati al fine di fornire una protezione relativa ad interferenze dannose quando le attrezzature vengono utilizzate in ambiente commerciale.

Questa apparecchiatura genera, utilizza e irradia energia a frequenza radio e se non è installata e utilizzata secondo le istruzioni del manuale può causare interferenze dannose a comunicazioni radio. L'uso di questa apparecchiatura in una zona residenziale può provocare interferenze dannose, in tal caso l'utente dovrà procedere a correggere l'interferenza a sue spese.

Cambiamenti e modifiche da parte del responsabile, non espressamente approvate, potrebbero privare l'utente dell'autorità di operare l'apparecchiatura.

Canada

Questo apparato digitale di classe B è conforme a Canadian ICES-003.

Certificazioni di sicurezza

FCC-B, cUL, UL, CE, C-tick, CCC, KC, CB, GOST, NOM, SASO, TBD e Taiwan Green Mark.

APPENDICE I

RS-232C Protocol

RS232 Setting

Baud rate:	9600
Parity check:	None
Data bit:	8
Stop bit:	1
Flow Control	None

Minimum delay for next command: **1ms**

Control Command Structure

	Header code	Command code	Data code	End code
HEX		Command	Data	0Dh
ASCII	'V'	Command	Data	CR

Operation Command

Note:
 XX=00-98, projector's ID, XX=99 is for all projectors
 Return Result P=Pass / F=Fail
 n: 0:Disable/1: Enable/Value(0~9999)

Command Group 00

ASCII	Function	Description	Return Result
VXXS0001	Power On		P/F
VXXS0002	Power Off		P/F
VXXS0003	Resync		P/F
VXXG0004	Get Lamp Hours		Pn/F
VXXS0006	System Reset		P/F
VXXG0007	Get System Status	0:Reset 1:Standby 2:Operation 3:Cooling	Pn/F
VXXG0008	Get F/W Version		Pn/F

Command Group 01

ASCII	Function	Description	Return Value
VXXG0101	Get Brightness	n=0~100	Pn/F
VXXS0101n	Set Brightness	n=0~100	P/F
VXXG0102	Get Contrast	n=0~100	Pn/F
VXXS0102n	Set Contrast	n=0~100	P/F
VXXG0103	Get Color	n=0~100	Pn/F
VXXS0103n	Set Color	n=0~100	P/F
VXXG0104	Get Tint	n=0~100	Pn/F
VXXS0104n	Set Tint	n=0~100	P/F
VXXG0105	Get Sharpness	0~31	Pn/F
VXXS0105n	Set Sharpness	0~31	P/F

VXXG0106	Get Color Temperature	0: Cold 1: Normal 2: Warm	Pn/F
VXXS0106n	Set Color Temperature	0: Cold 1: Normal 2: Warm	P/F
VXXG0107	Get Gamma	0: PC 1: MAC 2: Video 3: Chart 4: B&W	Pn/F
VXXS0107n	Set Gamma	0: PC 1: MAC 2: Video 3: Chart 4: B&W	P/F

Command Group 02

ASCII	Function	Description	Return Value
VXXS0201	Select RGB		P/F
VXXS0202	Select RGB2		P/F
VXXS0203	Select DVI		P/F
VXXS0204	Select Video		P/F
VXXS0205	Select S-Video		P/F
VXXS0206	Select HDMI		P/F
VXXS0207	Select BNC		P/F
VXXG0220	Get Current Source	Return 1: RGB 2: RGB2 3: DVI 4: Video 5: S-Video 6: HDMI 7: BNC	Pn/F

Command Group 03

ASCII	Function	Description	Return Value
VXXG0301	Get Scaling	0: Fill 1: 4:3 2: 16:9 3 :Letter Box 4 :Native	Pn/F
VXXS0301n	Set Scaling	0: Fill 1: 4:3 2: 16:9 3 :Letter Box 4 :Native	P/F
VXXG0302	Blank		Pn/F
VXXS0302n	Blank		P/F
VXXG0303	Auto Keystone On		Pn/F

VXXS0303n	Auto Keystone On		P/F
VXXG0304	Freeze On		Pn/F
VXXS0304n	Freeze On		P/F
VXXG0305	Volume	n=0~8	Pn/F
VXXS0305n	Volume	n=0~8	P/F
VXXG0308	Projection Mode	0:Front 1:Rear 2:Ceiling 3:Rear+Ceiling	Pn/F
VXXS0308n	Projection Mode	0:Front 1:Rear 2:Ceiling 3:Rear+Ceiling	P/F
VXXG0309	Get vertical keystone value	n= -30~30	Pn/F
VXXS0309n	Set vertical keystone value	n= -30~30	P/F
VXXG0311	Adjust the zoom	n=-10~10	Pn/F
VXXS0311n	Adjust the zoom	n=-10~10	P/F
Command Group 04 (Remote Control)			
ASCII	Function	Description	Return Value
VXXS0401	UP arrow		P/F
VXXS0402	DOWN arrow		P/F
VXXS0403	LEFT arrow		P/F
VXXS0404	RIGHT arrow		P/F
VXXS0405	POWER		P/F
VXXS0406	EXIT		P/F
VXXS0407	INPUT		P/F
VXXS0408	AUTO		P/F
VXXS0409	KEystone+		P/F
VXXS0410	KEystone-		P/F
VXXS0411	MENU		P/F
VXXS0412	STATUS		P/F
VXXS0413	MUTE		P/F
VXXS0414	ZOOM+		P/F
VXXS0415	ZOOM-		P/F
VXXS0416	BLANK		P/F
VXXS0417	FREEZE		P/F
VXXS0418	VOLUME+		P/F
VXXS0419	VOLUME-		P/F
VXXS0420	Enter		P/F



www.vivitekcorp.com

©2010 Vivitek Corporation. All rights reserved. All trademarks are the property of their respective owners. All specifications are subject to change without prior notice.

201009